



ТУРБОТЕХ

КАТАЛОГ

Продукция, изготовленная методом вибролитья по технологии "Систром"



ООО «ТУРБОТЕХ» г. Старый Оскол, Белгородская обл., пр-кт Комсомольский, 73.

Тел./факс бухгалтерия (4725) 24-35-73.

Директор Гарькавый Виктор Николаевич - 44-32-25, 8-905-040-4224,
технический директор Гордеев Александр Константинович 44-31-33, 8-910-327-7547,
представитель в г. Белгород Гарькавый Егор Викторович 8-920-201-54-63.

E-mail: turbotekh@mail.ru сайт: www.tyrbotech.ru

Производимые нами мелкоштучные архитектурно - строительные изделия: накладные проступи (ступени), парапетные плиты (накрывочные плиты), подоконная доска, тротуарная тематическая плитка, парковочные столбики, вазы, фасадный камень, рекламные тумбы, барельефы, балясины и др. Все они уже много лет востребованы на объектах, которые проектируют, строят, ремонтируют и реставрируют наши партнеры. Список наших партнеров включает, но не исчерпывается нижеперечисленными предприятиями.

- ◆ ОАО "Оскольский электрометаллургический комбинат" холдинг "Металлоинвест"
- ◆ ОАО "Лебединский горно - обогатительный комбинат" холдинг "Металлоинвест"
- ◆ ОАО "Стойленский горно - обогатительный комбинат" ПАО "НЛМК"
- ◆ ОАО "Домостроительная компания" г. Белгород
- ◆ ОАО "КМАпроектжилстрой" г. Старый Оскол
- ◆ ОАО СУ 8 Белгородстрой
- ◆ АО "Корпорация "Гринн" г. Курск
- ◆ УХК "Ассоциация "ПромАгро" г. Старый Оскол
- ◆ ООО "БелДорСтрой" г. Белгород
- ◆ ООО "Норильчанин" г. Старый Оскол
- ◆ ООО "ТрансЮжСтрой-ПГС" г. Белгород
- ◆ ООО "Строительно- монтажное управление - ЖБК-1" г. Белгород
- ◆ ООО "Строительная компания №1" г. Белгород
- ◆ ООО "ДСПИ ГРУП" г. Старый Оскол
- ◆ ООО "Феникс" г. Белгород
- ◆ ООО "Архстрой Инвест" г. Белгород
- ◆ ООО "Белгородстройзаказчик-Плюс" г. Белгород
- ◆ ТРЦ "Боше" г. Старый Оскол
- ◆ Белгородская митрополия
- ◆ Управление капитального строительства, управление архитектуры и градостроительства, управление народного образования Белгородской, Воронежской, Курской, Брянской, Ростовской областей.



Скульптура Бобры
(изделие из стеклокомпозита)
H = 1,25 м



Скульптура Собака
H = 0,8м
16 000р



**Фонтан
Писающий мальчик**
H = 0,95м
11 500р



Скульптура Динозавр
(изделие из стеклокомпозита)
H = 1,85 м



Скульптура Spider Man
(изделие из стеклокомпозита)
H = 1,85 м

Малые архитектурные формы



Ваза «Валенсия»
420 x 420 x 380
6 600 р



Ваза «Лилия»
H400 ø400
17 600р



Ваза «Тамара 1»
H580 ø410
7 250р



Ваза «Екатерина 2»
590 x 590
29 150р



Ваза «Екатерина 1»
390 x 590
24 2 00р



Урна
600 x 400
6 600р

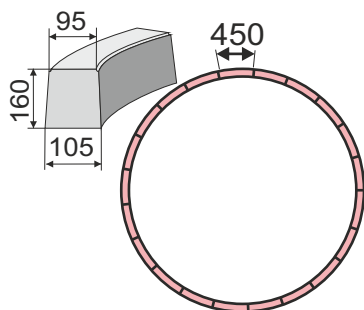

Клумба
Элемент 1 - 21шт x 500р
Итого: 11 550р

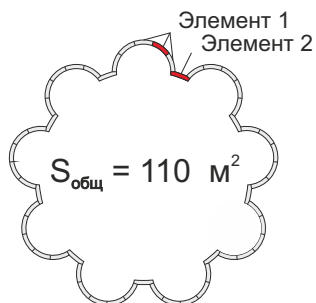

Клумба «Ромашка»
Элемент 1 - 45шт x 2 750р
Элемент 2 - 9шт x 3 000р
Итого: 150 750р

900 x 192 x 260



Парковочный столбик «Полушарие»

Ø = 490 h=250

2 750 - серый с анкерным болтом
3 500 - крашеный с анкерным болтом



Парковочный столбик

Ø = 400 h=530

3 500 - серый с анкерным болтом
4 000 - крашеный с анкерным болтом



Парковочный столбик

(с вашим логотипом)

Ø = 400 h=470

4 000 с анкерным болтом



**Парковочный столбик с
белгородской символикой**

Ø = 400 h=570

4 400 - серый с анкерным болтом
5 250 - крашеный с анкерным болтом

Малые архитектурные формы



Крокодил
690x480x100
2 000р



Черепаша
520x340x100
2 000р



**Черепаша с картой
Белгородской обл.**
380 x 280 x 150
5 750р



Улитка
450 x 200 x 250
3 000р



240x180x110



250x180x150



180x120x140



180x120x80

Ёжики
4 000р



«Подсолнух»
Ø = 490
1100р

Барельеф



Барельеф «Лось»
(изделие из стеклокомпозита)
Ø = 450
6 400р



Барельеф «Кабан»
(изделие из стеклокомпозита)
Ø = 450
6 400р



Барельеф «Рак»
990 x 150 x 100
1 500р



Барельеф «Лев»
460x350x150
5 800р



Замковый камень «Лев»
310 x 225 x 100
650р



Герб РФ
400 x 380 x 50
6 600р



Герб ФСБ
(изделие из полимера)
750 x 440 x 50
6 400р



Герб ВМС
(изделие из полимера)
750 x 440 x 50
6 400р



«Бельгийский камень»
590 x 315 x 20 ÷ 35 - 5,4 шт/м²



«Английский камень»
590 x 395 x 20 ÷ 35 - 4,3 шт/м²



«Сколотый камень»
830 x 750 x 35 ÷ 20 - 1,6 шт/м²
750 x 700 x 35 ÷ 20 - 1,9 шт/м²
750 x 500 x 35 ÷ 20 - 2,7 шт/м²
750 x 400 x 35 ÷ 20 - 3,3 шт/м²
750 x 300 x 35 ÷ 20 - 4,4 шт/м²
750 x 200 x 35 ÷ 20 - 6,6 шт/м²
740 x 500 x 35 ÷ 20 - 2,7 шт/м²
500 x 400 x 35 ÷ 20 - 5 шт/м²



«Португальский камень»
800 x 390 x 22 - 3,2 шт/м²
590 x 390 x 22 - 4,4 шт/м²



«Скала»
485 x 95 x 50 ÷ 15-50 - 21,7 шт/м²
285 x 95 x 50 ÷ 15-50 - 37 шт/м²
185 x 95 x 50 ÷ 15-50 - 57 шт/м²



«Ростовский камень»
200 x 100 x 30 ÷ 12 - 50 шт/м²
200 x 200 x 30 ÷ 12 - 25 шт/м²
300 x 200 x 30 ÷ 12 - 16,7 шт/м²
400 x 200 x 30 ÷ 12 - 13,5 шт/м²
600 x 200 x 30 ÷ 12 - 8,4 шт/м²

Цена, руб. за м²

Серый
 Красный
 Бежевый
 Черный
 Желтый
 Коричн

910 1 045 1 135

910 1 045 1 135

790 905 985

1 060 1 230 1 335

1 000 1 150 1 250



«2 доски»



«Калифорния дерево»



«Срез»



«Ялта»



«Осень»



«Польская»



«Крокодил»



«Сицилия»



«Тучка»



«Ромашка»

| Цена, руб. за м ² | | |
|------------------------------|-----------------------------------|-----------------------|
| □ Серый | ■ Красный ■ Черный ■ Коричн | ■ Бежевый ■ Желтый |
| 550 | 635 | 690 |
| Размер: | | 300x300x30 |



«Гладкая»

| Размер | Кол-во в 1м ² | Цена, руб. за м ² | | |
|--|--------------------------|------------------------------|-----------------------------|-------------------|
| | | Серый | Красный Черный Коричн | Бежевый Желтый |
| 250 x 250 x 30 300 x 300 x 30 400 x 400 x 20 | 16 11 6,25 | 500 | 570 | 630 |
| 400x400x45 | 6,25 | 1000 | 1150 | 1250 |



«Шагрень»

| Размер | Кол-во в 1м ² | Цена, руб. за м ² | | |
|----------------------------------|--------------------------|------------------------------|-----------------------------|-------------------|
| | | Серый | Красный Черный Коричн | Бежевый Желтый |
| 300 x 300 x 25 400 x 400 x 25 | 11 6,25 | 550 | 635 | 690 |
| 590 x 590 x 40 400 x 200 x 40 | 2,87 12,5 | 1 100 | 1 265 | 1375 |



«Римский камень»
455 x 455 x 40



«Брусчатка»
455 x 455 x 40



«Брусчатка большая»
455 x 455 x 40

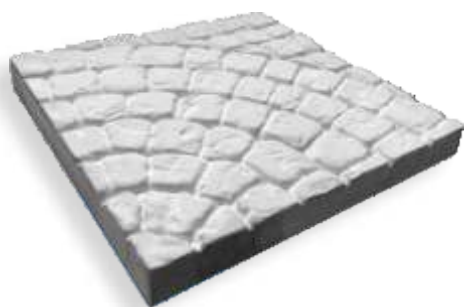

«Старая Европа»
445 x 445 x 40



«Старый город»
445 x 445 x 40

| Цена, руб. за м ² | | |
|------------------------------|-----------------------------|-------------------|
| Серый | Красный Черный Коричн | Бежевый Желтый |
| 850 | 975 | 1 060 |



«Дощечка»

750 x 450 x 40 - 3 шт.м²
 450 x 450 x 40 - 5 шт.м²
 300 x 450 x 40 - 7,4 шт.м²
 225 x 450 x 40 - 10 шт.м²



«Дощечка паркет»

480 x 190 x 25 - 11 шт.м²



«Дощечка (плинтус)»

480 x 90 x 30 - 23 шт.м²



Круг

ø 490 x 45 - 5,3 шт.м²



Круг «Подсолнух»

ø 490 x 45 - 5,3 шт.м²



Круг «Лилия»

ø 490 x 45 - 5,3 шт.м²



Звезда

325 x 325 x 45 (+ половинки) - 17 шт.м²
 610 x 610 x 45 (+ половинки) - 5 шт.м²



Круг «Версаче»

ø 245 x 45 - 20 шт.м²
 ø 490 x 45 (+ половинки) - 5,3 шт.м²

Цена, руб. за м²

| | | |
|---------|-----------|-----------|
| ■ Серый | ■ Красный | ■ Бежевый |
| | ■ Черный | ■ Желтый |
| | ■ Коричн | |
| 850 | 975 | 1 060 |



«Спил»

390 x 360 x 45 - 330 р/шт.
230 x 210 x 45 - 275 р/шт



«Голыш»

500 x 500 x 50 - 330 р/шт



«След великана»

600 x 300 x 45

Цена, руб. за пару

| | | |
|-------|---------|---------|
| Серый | Красный | Бежевый |
| | Черный | Желтый |
| | Коричн | |
| 440 | 500 | 550 |



«Сегмент»

490 x 340 x 45



«Полусегмент»

490 x 190 x 45



«Пенек»

ø 490 x 45

Цена, руб. за м²

| | | |
|-------|---------|---------|
| Серый | Красный | Бежевый |
| | Черный | Желтый |
| | Коричн | |
| 245 | 280 | 305 |

Буквы русского алфавита



850 x 0,2025 x 33 = 5 680
 Цена за комплект 5 680 р

Буквы латинского алфавита



850x 0,2025 x 26 = 4 131
 Цена за комплект 4 131 р

Цифры



770 x 0,2025 x 11 = 1 721
 Цена за комплект 1 721 р

Шахматная доска.

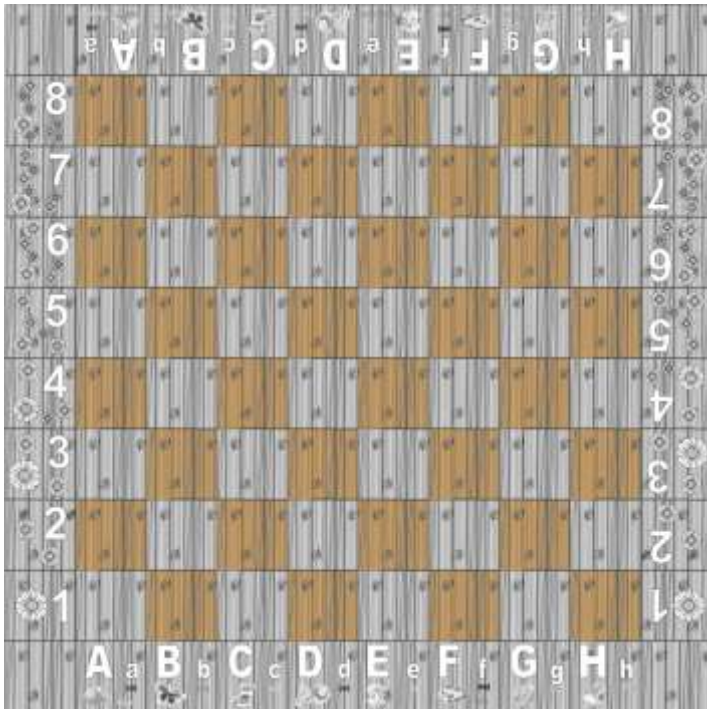

850 x 0,2025 x 64 = 11 016
 850 x 0,2025 x 36 = 6 196
Цена за комплект 17 212 р

Кто быстрее от 1 до 10.

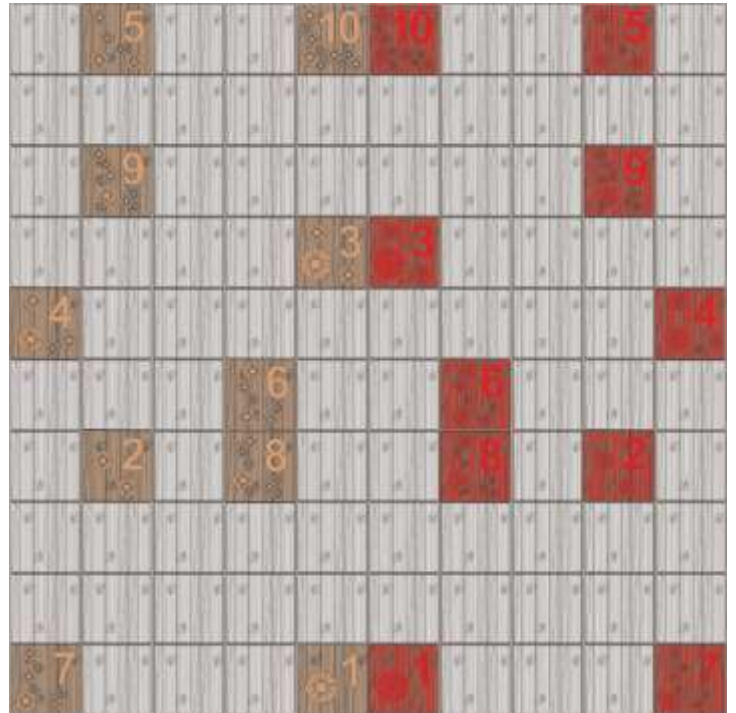

850 x 0,2025 x 80 = 13 770
 850 x 0,2025 x 20 = 3 443
Цена за комплект 17 213 р

Парные классики

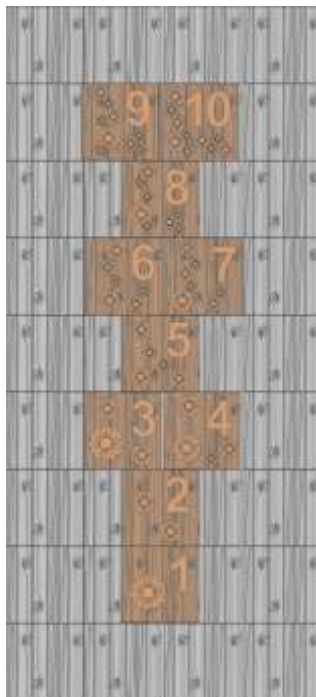

850 x 0,2025 x 26 = 4 475
 850 x 0,2025 x 10 = 1 721
Цена за комплект 6 196 р

Классики

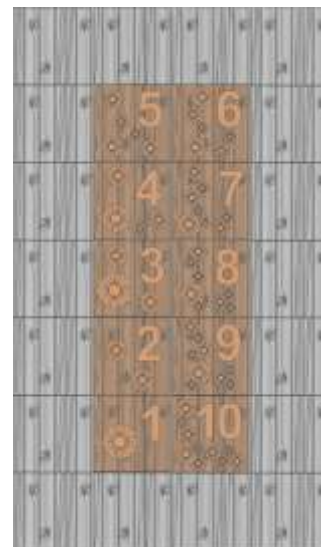

850 x 0,2025 x 18 = 3 098
 850 x 0,2025 x 10 = 1 721
Цена за комплект 4 819 р

Плитка тротуарная ТУ-5894-001-45826909-00

| Наименование | Размер | Кол-во в 1 м ² | Цена, руб. за м ² | | |
|---------------------------|------------|------------------------------|------------------------------|------------------------------------|---------------------|
| | | | Серая | Красная ■ черная ■ коричнев. | Бежевая ■ желтая |
| Граль круг «Олимпиада» | ∅ 245 x 45 | 20 | 850 | 975 | 1 060 |



| Наименование | Размер | Кол-во в 1 м ² | Цена, руб. за м ² | | |
|---------------------------|------------|---------------------------|------------------------------|------------------------------------|---------------------|
| | | | Серая | Красная ■ черная ■ коричнев. | Бежевая ■ желтая |
| Круг «Тачка» | ∅ 490 x 45 | 5,3 | 850 | 975 | 1 060 |
| Круг «Тачка» раскрашенный | ∅ 490 x 45 | 5,3 | | | |

Филмор



Мак



Молния



Сержант



Луиджи



Плитка тротуарная ТУ-5894-001-45826909-00

| Наименование | Размер | Кол-во в 1 м ² | Цена, руб. за м ² | | |
|---------------------------|------------|---------------------------|------------------------------|------------------------------------|---------------------|
| | | | Серая | Красная ■ черная ■ коричнев. | Бежевая ■ желтая |
| Круг «Тачка» | ∅ 490 x 45 | 5,3 | 850 | 975 | 1 060 |
| Круг «Тачка» раскрашенный | ∅ 490 x 45 | 5,3 | | | |

Метр



Салли



Лизи



Док



| Наименование | Размер | Кол-во в 1 м ² | Цена, руб. за м ² | | |
|---------------|------------|---------------------------|------------------------------|------------------------------------|---------------------|
| | | | Серая | Красная ■ черная ■ коричнев. | Бежевая ■ желтая |
| Круг «Сказки» | ∅ 490 x 45 | 5,3 | 850 | 975 | 1 060 |



Баба-яга в ступе



Приключение Буратино



Баба-яга



Кот в сапогах



Малыш и Карлсон



Конек-Горбунек



Простоквашино



Маша и медведь



Репка



Диснеевские красавицы



Дюймовочка

Плитка тротуарная ТУ-5894-001-45826909-00

| Наименование | Размер | Кол-во в 1 м ² | Цена, руб. за м ² | | |
|-----------------------|----------------|---------------------------|------------------------------|------------------------------------|---------------------|
| | | | Серая | Красная ■ черная ■ коричнев. | Бежевая ■ желтая |
| Ортопедическая плитка | 450 x 450 x 45 | 5 | 850 | 975 | 1 060 |

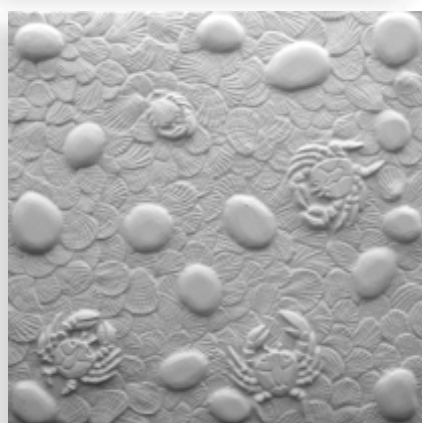
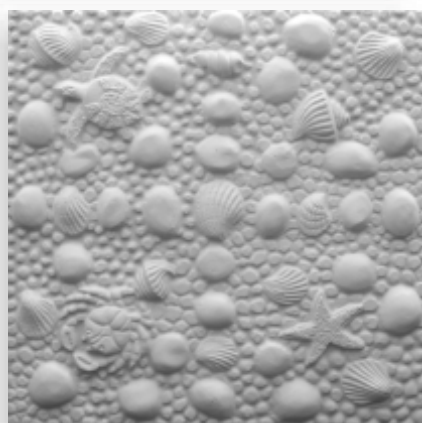
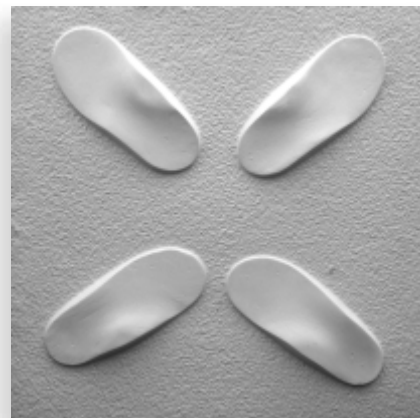
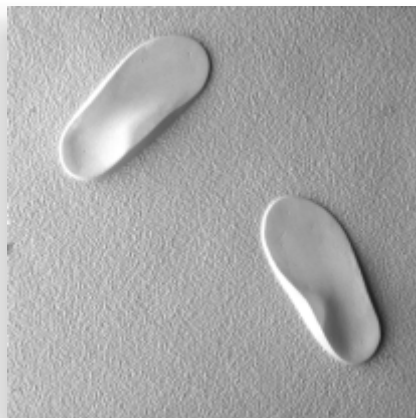

Плитка тротуарная ТУ-5894-001-45826909-00

| Наименование | Размер | Кол-во в 1 м ² | Цена, руб. за м ² | | |
|-------------------|----------------------------------|---------------------------|------------------------------|------------------------------------|---------------------|
| | | | Серая | Красная ■ черная ■ коричнев. | Бежевая ■ желтая |
| Тактильная плитка | 500 x 500 x 50 300 x 300 x 50 | 4 11 | 970 | 1 115 | 1 210 |



Продольные рифы



Диагональные рифы

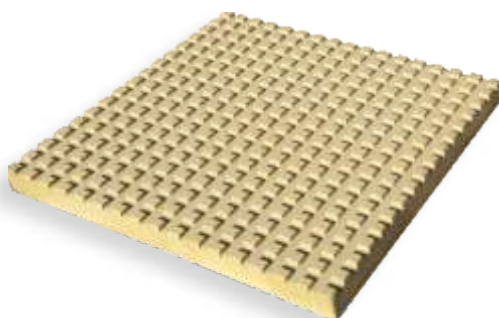

Квадратные рифы

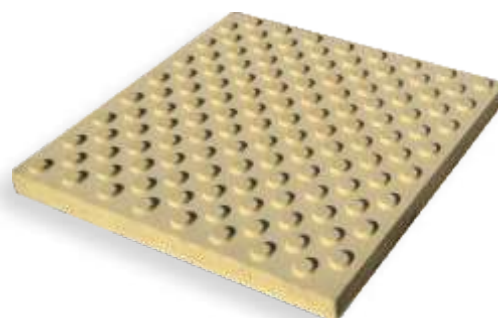

Конусообразные рифы

В зависимости от места установки указатели подразделяются на следующие виды:

- дорожные
- напольные.

В зависимости от назначения указатели подразделяются на следующие группы:

- предупреждающие

Должны обеспечивать возможность инвалидам ориентироваться в пространстве и избегать опасностей, способных нанести вред здоровью, на пути следования внутри общественных зданий и сооружений, на территории и застройке населенных пунктов по предназначенным для них пешеходным маршрутам;

- направляющие

Должны обеспечивать возможность инвалидам передвигаться самостоятельно, без сопровождающего лица, в нужном направлении внутри общественных зданий и сооружений, на территории и застройке населенных пунктов по предназначенным для них пешеходным маршрутам.

Материалы, применяемые для изготовления указателей, не должны препятствовать очистке от снега, грязи, мусора. Указатели должны быть надежно закреплены, они не должны сдвигаться и (или) "задираться" при контакте с обувью или средством реабилитации. Они должны иметь повышенную износостойкость к интенсивным механическим воздействиям.

ТРЕБОВАНИЯ К ТАКТИЛЬНЫМ ДОРОЖНЫМ УКАЗАТЕЛЯМ (ГОСТ Р 52875-2007)

Глубина рифов для тактильных дорожных указателей должна быть 7 мм.

Тактильные средства, выполняющие предупредительную функцию следует размещать не менее чем за 0,8 м до объекта информации, начала опасного участка, изменения направления движения, входа и т.п. Пешеходные переходы должны представлять собой искусственные неровности монолитной конструкции и должны соответствовать требованиям ГОСТ Р 52605 и ГОСТ Р 52289.

Для тактильных дорожных указателей, установленных на тротуарах, рекомендуется применять бетонные тротуарные плиты размерами 300 x 300 мм или 500 x 500 мм.

Дорожные указатели из тротуарных плит, установленные на тротуаре должны выступать над его поверхностью не более чем на 10 мм с плавным переходом, скосом.

ТРЕБОВАНИЯ К ТАКТИЛЬНЫМ НАПОЛЬНЫМ УКАЗАТЕЛЯМ (ГОСТ Р 52875-2007)

Глубина рифов для тактильных напольных указателей должна быть 5 мм.

Цена, руб. за м²

| | | |
|---------|-----------------------------------|-----------------------|
| □ Серый | ■ Красный ■ Черный ■ Коричн | ■ Бежевый ■ Желтый |
| 2 025 | 2 330 | 2 530 |

«Шагрень»



950 x 500 x 40 - 0,48м²
 1000 x 500 x 40 - 0,50м²
 1200 x 450 x 40 - 0,54м²
 870 x 435 x 40 - 0,38м²
 870 x 120 x 40 - 0,10м²

1000 x 500 x 60 - 0,50м²
 840 x 650 x 60 - 0,48м²
 800 x 250 x 60 - 0,54м²



Гладкая



Угловые для угла 90°

870 x 435 x 40 - 0,29м²
 (левая и правая)

1000 x 500 x 40 - 0,37м²
 650 x 650 x 50 - 0,37м²
 610 x 610 x 30 - 0,37м²
 870 x 435 x 40 - 0,38м²

Западное полушарие



Размер: 1200 x 600 x 40 (2 шт)

Восточное полушарие

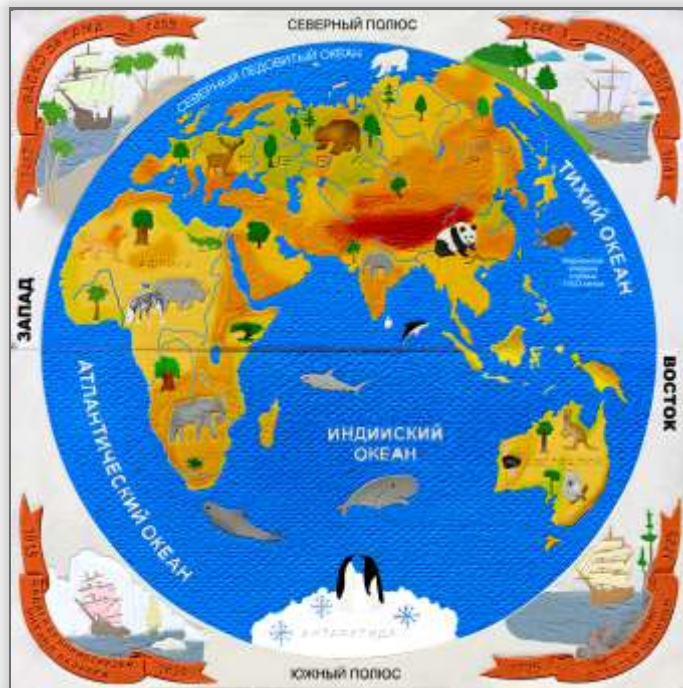

Размер: 1200 x 600 x 40 (2 шт)

Западное полушарие





Восточное полушарие



Солнечная система

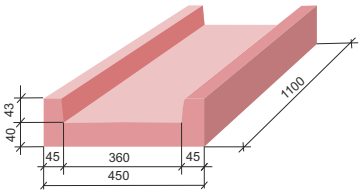

Водостоки, забор ТУ.5746-003-11317183-2000

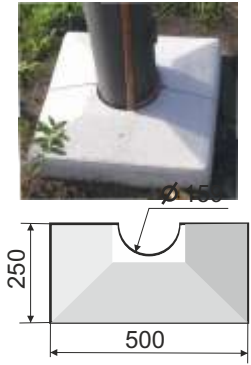
| Наименование | Вид изделия | Размер | Ед-ца изм. | Цена, руб. | | |
|------------------------|--|---|------------|--|---|---|
| | | | | <input type="checkbox"/> Серая | <input type="checkbox"/> Красная <input type="checkbox"/> черная <input type="checkbox"/> коричнев. | <input type="checkbox"/> Бежевая <input type="checkbox"/> желтая |
| Колясочный трап |  | 1100 x 450 x 83 | шт. | 1 450 | 1 670 | 1 815 |
| Водосток |  | 1000 x 400 x 130 500 x 280 x 120 1000 x 200 x 80 1000 x 160 x 60 500 x 160 x 60 400 x 160 x 55 325 x 200 x 50 | шт | 1280 410 600 440 220 210 215 | 1475 470 670 505 255 240 250 | 1600 510 750 550 275 260 270 |
| Обрамление светильника |  | 500 x 250 x 150 | шт. | 970 | | |

Парапетные плиты ТУ. 5746-003-11317183-2000

Цена, руб. за м²

| | | |
|-------|---------|---------|
| Серый | Красный | Бежевый |
| | Черный | Желтый |
| | Коричн. | |
| 2 600 | 2 990 | 3 250 |

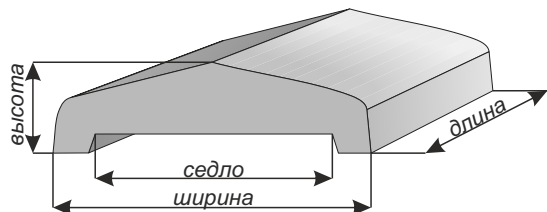

| Длина мм | Ширина мм | Высота мм | Седло мм | S м ² | Угловая мм | S м ² | Торец мм | S м ² |
|-------------|--------------|--------------|-------------|---------------------|---------------|---------------------|-------------|---------------------|
| 500 | 900 | 100 | - | 0,45 | - | | - | |
| 1000 | 700 | 85 | - | 0,70 | | | | |
| 900 | 700 | 110 | 630 | 0,63 | 720 x 720 | 0,52 | | |
| 970 | 650 | 110 | 550 | 0,63 | 750 x 750 | 0,55 | 1000 | 0,65 |
| 910 | 630 | 115 | 530 | 0,57 | 705 x 705 | 0,49 | | |
| 835 | 580 | 95 | 480 | 0,48 | 600 x 600 | 0,36 | | |
| 1000 | 570 | 130 | 470 | 0,57 | 650 x 650 | 0,42 | | |
| 1000 | 570 | 130 | 470 | 0,57 | | | | |
| 1000 | 550 | 120 | 450 | 0,55 | 610 x 610 | 0,37 | | |
| 1100 | 530 | 80 | 450 | 0,58 | | | | |
| 1150 | 500 | 100 | 400 | 0,58 | | | | |
| 1000 | 500 | 130 | 400 | 0,50 | | | 1000 | 0,50 |
| 1000 | 500 | 65 | - | 0,50 | 540 x 540 | 0,29 | | |
| 1000 | 480 | 100 | - | 0,48 | | | | |
| 1200 | 450 | 115 | 350 | 0,54 | 500 x 500 | 0,25 | | |
| 1000 | 450 | 115 | 350 | 0,45 | | | 1000 | 0,45 |
| 1000 | 440 | 70 | - | 0,44 | | | | |
| 600 | 430 | 60 | - | 0,26 | | | | |
| 1160 | 420 | 130 | 320 | 0,49 | 630 x 570 | 0,33 | | |
| 1000 | 420 | 80 | 350 | 0,42 | 600 x 600 | 0,33 | | |
| 1170 | 400 | 95 | - | 0,47 | | | | |
| 1100 | 400 | 110 | 320 | 0,44 | | | | |
| 1000 | 400 | 65 | - | 0,40 | | | | |
| 1210 | 380 | 40 | - | 0,46 | | | | |
| 1100 | 380 | 90 | - | 0,42 | 500 x 500 | 0,24 | | |
| 1000 | 380 | 95 | 280 | 0,38 | | | | |
| 1000 | 360 | 130 | 280 | 0,36 | | | 700 | 0,25 |
| 1000 | 360 | 110 | 280 | 0,36 | 414 x 415 | 0,17 | | |
| 1250 | 350 | 90 | 250 | 0,44 | | | | |
| 1000 | 350 | 95 | 260 | 0,36 | 650 x 650 | 0,21 | | |
| 1250 | 300 | 100 | 200 | 0,38 | | | | |
| 1150 | 250 | 90 | 150 | 0,29 | | | | |
| 1000 | 250 | 95 | 155 | 0,25 | | | | |
| 1000 | 230 | 40 | - | 0,23 | | | | |
| 650 | 200 | 90 | 130 | 0,13 | | | | |
| 650 | 180 | 60 | - | 0,12 | | | | |

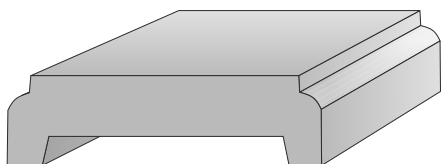

| Длина | Ширина | Высота | Седло | S м ² | Торец | S м ² |
|-------|--------|--------|-------|---------------------|-------|---------------------|
| 1000 | 680 | 90 | - | 0,68 | | |
| 1000 | 520 | 90 | 420 | 0,52 | | |
| 1000 | 430 | 90 | 320 | 0,43 | | |
| 1000 | 400 | 90 | 300 | | | |
| 1030 | 380 | 50 | - | 0,39 | | |
| 1000 | 350 | 90 | 260 | 0,35 | 1000 | 0,35 |
| 1000 | 250 | 90 | 135 | 0,25 | | |
| 800 | 130 | 20 | - | 0,10 | | |

Парапетные плиты ТУ. 5746-003-11317183-2000

Цена, руб. за м²

| | | |
|-------|---------|---------|
| Серый | Красный | Бежевый |
| | Черный | Желтый |
| | Коричн. | |
| 2 600 | 2 990 | 3 250 |

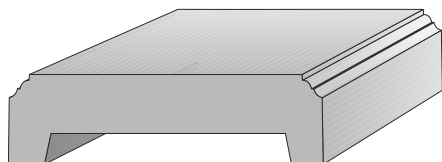

| Длина | Ширина | Высота | Седло | S _{м²} | Угловая | S _{м²} | Торец | S _{м²} | Примеч. |
|-------|--------|--------|-------|----------------------------|-----------|----------------------------|-------|----------------------------|---------------|
| 600 | 950 | 80 | 850 | 0,57 | | | | | Шагрень |
| 600 | 850 | 80 | 750 | 0,51 | | | | | Шагрень |
| 600 | 800 | 80 | 710 | 0,48 | | | | | |
| 600 | 740 | 80 | 640 | 0,44 | | | | | Шагрень |
| 900 | 720 | 80 | 640 | 0,65 | | | | | |
| 1050 | 650 | 80 | 550 | 0,68 | | | | | |
| 1000 | 600 | 100 | 520 | 0,60 | | | | | |
| 700 | 580 | 65 | - | 0,41 | | | | | |
| 1000 | 560 | 85 | 490 | 0,56 | | | | | Шагрень |
| 1000 | 550 | 90 | 450 | 0,55 | 600 x 600 | 0,36 | | | Шагрень |
| 1000 | 520 | 80 | 430 | 0,52 | | | | | |
| 1000 | 510 | 90 | 430 | 0,51 | 580 x 580 | 0,33 | | | Шагрень |
| 1000 | 500 | 80 | 400 | 0,50 | | | | | Шагрень |
| 1000 | 480 | 100 | 400 | 0,48 | | | | | |
| 1000 | 480 | 80 | 400 | 0,48 | | | | | |
| 975 | 470 | 80 | 370 | 0,46 | | | | | Фаска на угол |
| 1000 | 410 | 90 | 330 | 0,41 | 510 x 510 | 0,25 | | | Шагрень |
| 1000 | 400 | 80 | 300 | 0,40 | 510 x 510 | | | | Шагрень |
| 1000 | 380 | 80 | 300 | 0,38 | 550 x 550 | 0,27 | 1000 | 0,38 | |
| 1100 | 370 | 90 | 270 | 0,41 | 600 x 600 | 0,31 | | | |
| 1000 | 350 | 90 | 260 | 0,35 | | | | | |
| 1000 | 315 | 70 | 215 | 0,32 | | | 1000 | 0,32 | |
| 1000 | 310 | 100 | 210 | 0,31 | | | | | |
| 1000 | 245 | 80 | 165 | 0,25 | | | | | Шагрень |
| 1000 | 220 | 100 | 160 | 0,22 | | | | | Шагрень |
| 880 | 150 | 50 | - | 0,13 | | | | | |

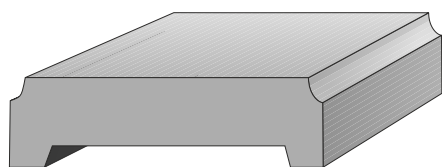

| Длина мм | Ширина мм | Высота мм | Седло мм | S _{м²} | Угловая мм | S _{м²} | Примеч. |
|-------------|--------------|--------------|-------------|----------------------------|---------------|----------------------------|---------|
| 900 | 700 | 100 | 600 | 0,63 | 730x730 | 0,53 | Шагрень |
| 900 | 600 | 95 | 500 | 0,54 | 700 x 700 | 0,48 | |
| 900 | 600 | 95 | 500 | 0,54 | 700 x 700 | 0,48 | Шагрень |
| 1000 | 520 | 120 | 415 | 0,52 | 650 x 650 | 0,41 | |
| 1000 | 470 | 120 | 360 | 0,47 | 600 x 600 | 0,34 | |
| 900 | 380 | 70 | 300 | 0,34 | | | |

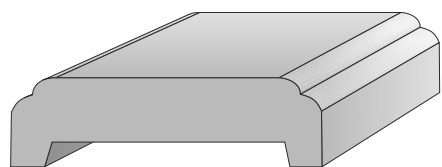

| Длина | Ширина | Высота | Седло | S _{м²} | Угловая | S _{м²} |
|-------|--------|--------|-------|----------------------------|-----------|----------------------------|
| 700 | 820 | 100 | 720 | 0,57 | | |
| 800 | 470 | 100 | 390 | 0,38 | 570 x 570 | 0,31 |
| 1100 | 460 | 80 | - | 0,51 | | |
| 977 | 410 | 100 | - | 0,40 | | |
| 1000 | 360 | 65 | - | 0,36 | | |
| 1000 | 300 | 50 | - | 0,30 | | |
| 1600 | 230 | 65 | - | 0,37 | | |
| 1300 | 210 | 50 | - | 0,27 | | |

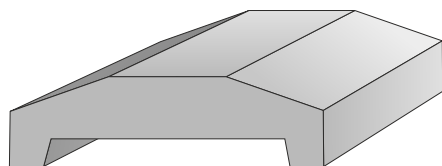

| Длина | Ширина | Высота | Седло | S _{м²} | Длина | Ширина | Высота | S _{м²} |
|-------|--------|--------|-------|----------------------------|-------|--------|--------|----------------------------|
| 600 | 1000 | 125 | 900 | 0,60 | 1050 | 690 | 80 | 0,73 |
| 600 | 850 | 125 | 750 | 0,51 | 1000 | 460 | 60 | 0,40 |
| 600 | 750 | 125 | 650 | 0,45 | 1400 | 400 | 40 | 0,56 |
| | | | | | 1350 | 400 | 60 | 0,54 |

Цена, руб. за м²

| | | |
|-------|------------------------------|-------------------|
| Серый | Красный Черный Коричн. | Бежевый Желтый |
| 2 600 | 2 990 | 3 250 |

«Польская»

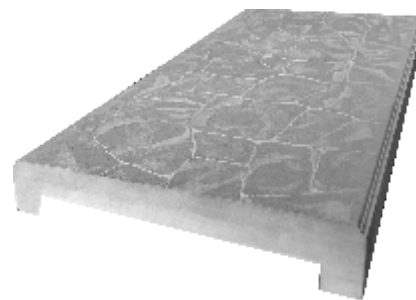

1000 x 500 x 100-85 (400)

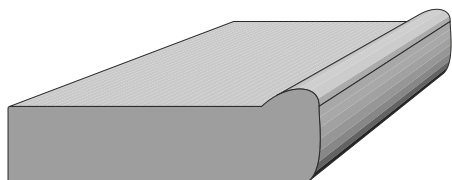

750 x 380 x 65x95 (280)

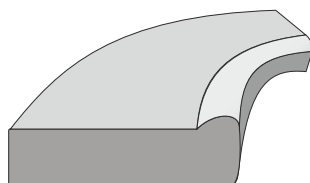

R-760 h - 65x95 (280)

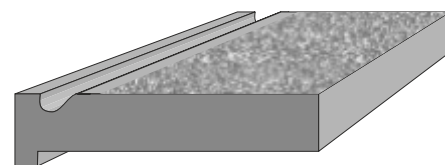

1000 x 400 x 60 (880)

«Тучка»

Парапет



1000 x 400 x 80 (300)
1222 x 400 x 80 (300) торцевой

Г-образный



1000 x 272 x 80 (222), угл. 340 x 340

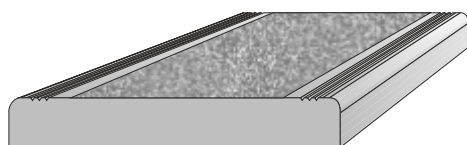

| Длина | Ширина | Высота | S м ² | Угловая | S м ² |
|-------|--------|--------|------------------|-----------|------------------|
| 1030 | 640 | 65 | 0,66 | | |
| 810 | 555 | 45 | 0,45 | | |
| 500 | 430 | 45 | 0,22 | | |
| 1000 | 500 | 50 | 0,5 | | |
| 1000 | 350 | 50 | 0,35 | | |
| 1000 | 320 | 50 | 0,32 | 340 x 340 | 0,12 |

Цена, руб. за м²

| | | |
|-------|------------------------------|-------------------|
| Серый | Красный Черный Коричн. | Бежевый Желтый |
| 2 025 | 2 330 | 2 530 |

Г-образный элемент ТУ. 5746-003-11317183-2000

| Цена, руб. за м ² | | |
|--|--|---|
| <div style="display: flex; align-items: center;"> <div style="width: 15px; height: 15px; background-color: #cccccc; margin-right: 5px;"></div> Серый </div> | <div style="display: flex; flex-direction: column; align-items: center;"> <div style="width: 15px; height: 15px; background-color: #ff0000; margin-bottom: 2px;"></div> Красный <div style="width: 15px; height: 15px; background-color: #000000; margin-bottom: 2px;"></div> Черный <div style="width: 15px; height: 15px; background-color: #800000; margin-bottom: 2px;"></div> Коричн. </div> | <div style="display: flex; align-items: center;"> <div style="width: 15px; height: 15px; background-color: #f5deb3; margin-right: 5px; margin-bottom: 2px;"></div> Бежевый <div style="width: 15px; height: 15px; background-color: #ffff00; margin-right: 5px; margin-bottom: 2px;"></div> Желтый </div> |
| 2 310 | 2 660 | 2 890 |

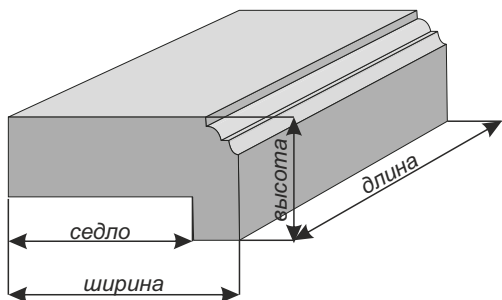

| Длина | Ширина | Высота | Седло | S м ² | Угловая | S м ² | Прим. |
|-------|--------|--------|-------|---------------------|-----------|---------------------|---------|
| 600 | 850 | 80 | 800 | 0,51 | | | |
| 1000 | 540 | 80 | 500 | 0,54 | | | Шагрень |
| 1000 | 540 | 80 | 490 | 0,54 | | | |
| 1000 | 520 | 75 | 470 | 0,52 | | | Шагрень |
| 1000 | 500 | 80 | 450 | 0,50 | | | |
| 900 | 500 | 95 | 450 | 0,45 | | | |
| 1000 | 460 | 75 | 410 | 0,46 | 600 x 600 | 0,36 | Шагрень |
| 1000 | 440 | 90 | 400 | 0,44 | | | |
| 700 | 440 | 90 | 400 | 0,31 | | | |
| 600 | 440 | 90 | 400 | 0,26 | | | |
| 600 | 410 | 90 | 370 | 0,25 | | | |
| 1000 | 400 | 75 | 350 | 0,40 | | | Шагрень |
| 1000 | 400 | 60 | - | 0,40 | | | |
| 730 | 365 | 55 | - | 0,27 | | | |
| 1000 | 340 | 75 | 300 | 0,36 | 500 x 500 | 0,22 | |
| 1300 | 300 | 90 | 260 | 0,39 | | | |
| 1000 | 295 | 80 | 240 | 0,30 | 500 x 500 | 0,21 | |
| 1000 | 125 | 50 | 90 | | | | |

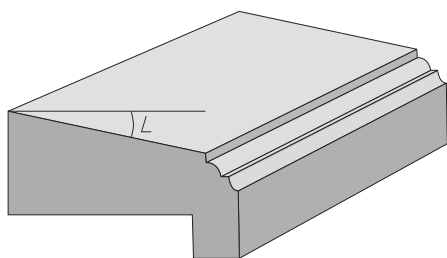

| Длина (мм) | Ширина (мм) | Высота (мм) | Седло (мм) | S м ² | Угловая (мм) | S м ² | Прим. |
|---------------|----------------|----------------|---------------|---------------------|-----------------|---------------------|---------|
| 1000 | 490 | 120 - 80 | 420 | 0,49 | | | |
| 1000 | 450 | 80 - 65 | 400 | 0,45 | | | |
| 1000 | 400 | 100 - 80 | 350 | 0,40 | 450 x 450 | 0,20 | Шагрень |
| 900 | 400 | 70 - 50 | - | 0,36 | | | |
| 1000 | 350 | 100 - 80 | 300 | 0,35 | | | |
| 990 | 350 | 95 - 65 | - | 0,35 | 550 - 545 | 0,26 | |
| 1000 | 320 | 110 - 85 | 270 | 0,32 | | | |
| 1000 | 300 | 80 - 65 | 250 | 0,30 | | | |
| 1050 | 270 | 100 - 80 | 230 | 0,28 | | | |
| 1000 | 250 | 115 - 85 | 200 | 0,25 | | | |
| 900 | 215 | 90 - 80 | 175 | 0,19 | | | |
| 700 | 210 | 80 - 70 | 160 | 0,15 | | | |
| 885 | 200 | 90 - 70 | 150 | 0,18 | | | |
| 600 | 190 | 90 - 80 | 140 | 0,11 | 230 x 230 | 0,05 | |
| 700 | 180 | 80 - 70 | 130 | 0,13 | | | |

Навершие на столбы ТУ. 5746-003-11317183-2000



160 x 160 x 95
Цена: 78 руб/шт.



300 x 300 x 95
Цена: 645 руб/шт.



300 x 300 x 125
Цена: 645 руб/шт.



350 x 350 x 165
Цена: 775 руб/шт.



360 x 360 x 80
Цена: 730 руб/шт.



400 x 400 x 150
Цена: 855 руб/шт.



400 x 400 x 165
Цена: 855 руб/шт.



400 x 400 x 180
Цена: 855 руб/шт.



430 x 430 x 280
Цена: 900 руб/шт.



450 x 450 x 100
Цена: 960 руб/шт.



450 x 450 x 150
Цена: 960 руб/шт.



450 x 450 x 190
Цена: 960 руб/шт.



470 x 470 x 230
Цена: 970 руб/шт.



500 x 500 x 185
Цена: 1000 руб/шт.



500 x 500 x 190
Цена: 1000 руб/шт.



550 x 550 x 100
Цена: 1170 руб/шт.



550 x 550 x 140
Цена: 1170 руб/шт.



550 x 550 x 150
Цена: 1170 руб/шт.



550 x 550 x 200
Цена: 1170 руб/шт.



600 x 600 x 90
Цена: 1275 руб/шт.



600 x 600 x 100
Цена: 1275 руб/шт.



600 x 600 x 105
Цена: 1275 руб/шт.



600 x 600 x 160
Цена: 1275 руб/шт.



600 x 600 x 160
Цена: 1275 руб/шт.



600 x 600 x 230
Цена: 1275 руб/шт.



705 x 705 x 130
Цена: 1365 руб/шт.



710 x 710 x 105
Цена: 1515 руб/шт.



710 x 710 x 170
Цена: 1515 руб/шт.



760 x 760 x 115
Цена: 1560 руб/шт.



480 x 350 x 140
Цена: 880 руб/шт.



570 x 440 x 105
Цена: 1065 руб/шт.

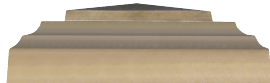

740 x 450 x 170
Цена: 1265 руб/шт.



850 x 450 x 150
Цена: 1325 руб/шт.



940 x 450 x 185
Цена: 1475 руб/шт.



420 x 415 x 100
Цена: 900 руб/шт.



600 x 500 x 115
Цена: 1170 руб/шт.



690 x 700 x 230
Цена: 1500 руб/шт.



700 x 600 x 165
Цена: 1475 руб/шт.

| Цена, руб. за м ² | | |
|------------------------------|-----------------------------------|-----------------------|
| □ Серый | ■ Красный ■ Черный ■ Коричн | ■ Бежевый ■ Желтый |
| 2025 | 2330 | 2530 |

Толщина 40 мм



Подоконные плиты серии 1.136.1-13.1000ПЗ предназначены для жилых, общественных и вспомогательных зданий со спаренной и отдельной столешкой, применяется в помещении с неагрессивной средой

ТК - плиты L до 1600. **ТДК** - плиты от 1600 до 3000 (с закладной деталью)

Примечание: подоконные плиты изготавливаются $L_{max} - 3000$; $b_{max} - 1000$

Толщина подоконной доски 40 мм.

| (L) | (b) |
|------|-----|
| 1200 | 700 |
| 1000 | 650 |
| 700 | 640 |
| 1000 | 600 |
| 600 | |
| 1500 | 550 |
| 1400 | |
| 1300 | |
| 1100 | |
| 1050 | |
| 550 | |
| 1455 | 540 |
| 1150 | 530 |
| 1350 | 520 |
| 1350 | 500 |
| 1300 | |
| 1200 | |
| 1050 | |
| 1000 | |
| 950 | |
| 1100 | 460 |
| 1500 | 450 |
| 1350 | |
| 1300 | |
| 1250 | |
| 950 | |
| 1110 | |
| 1500 | 400 |
| 1400 | |
| 1300 | |
| 1250 | |
| 1050 | |
| 950 | |
| 1400 | 350 |
| 1100 | |
| 800 | 310 |
| 1200 | |
| 1300 | 300 |
| 800 | |
| 1300 | 250 |
| 900 | 200 |
| 1500 | 150 |

| Цена, руб. за м ² | | |
|------------------------------|-----------------------------------|-----------------------|
| □ Серый | ■ Красный ■ Черный ■ Коричн | ■ Бежевый ■ Желтый |
| 2025 | 2330 | 2530 |

Толщина 40 мм



Шагрень



Гладкая



Внешний угол (шагрень)



| L | b |
|---------|-----|
| 600x600 | 450 |
| 700x700 | 400 |
| 600x600 | 350 |
| 600x600 | 300 |

Внутренний угол (шагрень)

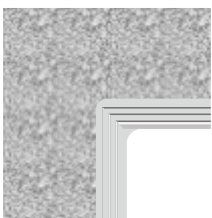

| L | b |
|---------|-----|
| 600x600 | 350 |

Шагрень

| L | b | |
|------|-----|-----|
| 1400 | 450 | |
| 1200 | | |
| 1000 | | |
| 1400 | 400 | |
| 1250 | | |
| 1200 | | |
| 1000 | | |
| 950 | | |
| 1500 | | |
| 1450 | 350 | |
| 1400 | | |
| 1350 | | |
| 1300 | | |
| 1250 | | |
| 1200 | | |
| 1100 | | |
| 1000 | | |
| 1250 | | 330 |
| 1000 | | 320 |
| 1250 | 310 | |
| 1400 | 300 | |
| 1200 | | |
| 1100 | | |
| 1000 | | |

Гладкая

| L | b | |
|------|-----|-----|
| 1200 | 500 | |
| 1250 | 450 | |
| 1000 | | |
| 1250 | 400 | |
| 1200 | | |
| 1000 | | |
| 1500 | | |
| 1450 | | |
| 1400 | 350 | |
| 1350 | | |
| 1300 | | |
| 1250 | | |
| 1200 | | |
| 1100 | | |
| 1000 | | |
| 900 | | 330 |
| 1400 | | 320 |
| 1200 | | |
| 1150 | | |
| 1100 | 310 | |
| 1350 | | |
| 1300 | | |
| 1200 | | |
| 1175 | | |
| 1500 | | 300 |
| 1400 | | |
| 1350 | | |
| 1250 | | |
| 1200 | | |

Правая и левая



| L | b |
|------|-----|
| 1000 | 450 |

| Цена, руб. за м ² | | |
|------------------------------|-----------------------------------|-----------------------|
| □ Серый | ■ Красный ■ Черный ■ Коричн | ■ Бежевый ■ Желтый |
| 2025 | 2330 | 2530 |

Толщина 40 мм

Проступь «Дощечка»



| L | b |
|------|-----|
| 1000 | 450 |
| 1200 | 350 |

Проступь «Ромашка»



| L | b |
|------|-----|
| 1400 | 350 |
| 1350 | 350 |

Проступь «Тучка»



| L | b |
|------|-----|
| 1200 | 350 |

Внешний и внутренний угол проступи «Тучка»

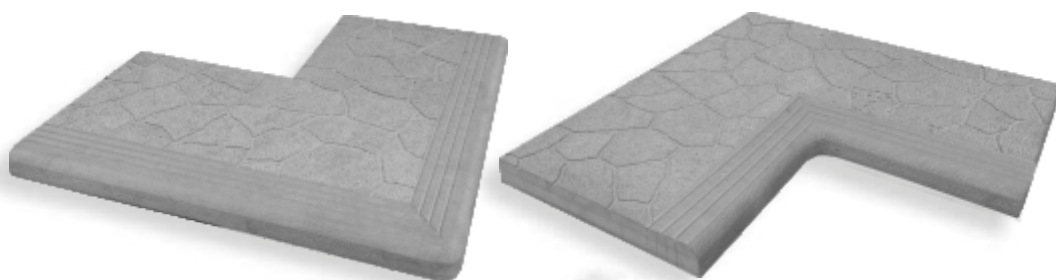

| L | b |
|---------|-----|
| 655x655 | 350 |
| 655x655 | 350 |

Проступь

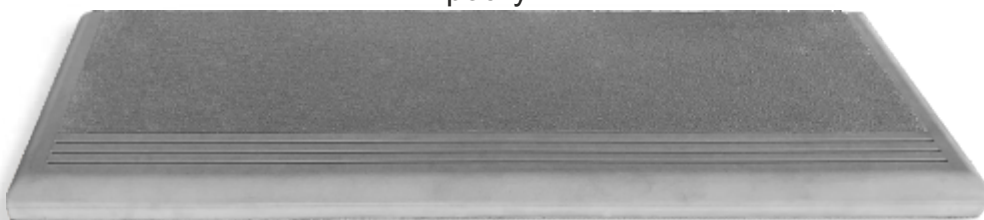

| L | b |
|------|-----|
| 1050 | 350 |
| 1000 | 350 |

Проступь толщиной 70 мм

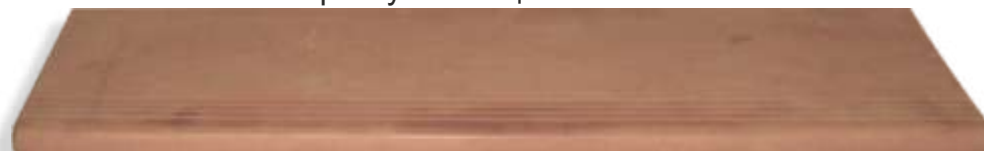

| L | b |
|------|-----|
| 1220 | 360 |

| Цена, руб. за м ² | | |
|------------------------------|-----------------------------------|-----------------------|
| □ Серый | ■ Красный ■ Черный ■ Коричн | ■ Бежевый ■ Желтый |
| 2025 | 2330 | 2530 |

Толщина 40 мм

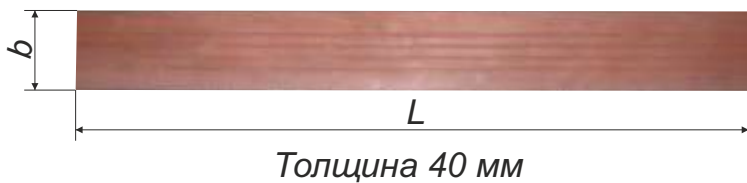

| L | b |
|------|-----|
| 1400 | |
| 1300 | |
| 1250 | 200 |
| 1200 | |
| 1000 | |
| 1300 | 190 |
| 1400 | |
| 1250 | 170 |
| 1000 | |
| 1350 | |
| 1300 | 160 |
| 1200 | |
| 1100 | |
| 1000 | |
| 1400 | |
| 1350 | |
| 1300 | 150 |
| 1200 | |
| 1000 | |
| 1450 | |
| 1400 | |
| 1300 | 140 |
| 1200 | |
| 1100 | |
| 1000 | |
| 1250 | 135 |
| 1450 | |
| 1300 | 130 |
| 1200 | |
| 1000 | |
| 1550 | |
| 1400 | |
| 1350 | 120 |
| 1200 | |
| 1100 | |
| 1000 | |
| 1000 | 115 |
| 1500 | |
| 1450 | |
| 1400 | |
| 1350 | |
| 1300 | 110 |
| 1250 | |
| 1200 | |
| 1100 | |
| 1000 | |
| 1200 | 105 |
| 1000 | |

| L | b |
|------|-----|
| 1500 | |
| 1450 | |
| 1400 | |
| 1350 | |
| 1300 | |
| 1250 | 100 |
| 1200 | |
| 1100 | |
| 1050 | |
| 1000 | |
| 1200 | 90 |
| 1000 | |
| 1350 | |
| 1300 | 80 |
| 1200 | |
| 1000 | |
| 1400 | |
| 1300 | 70 |
| 1000 | |
| 1200 | |
| 1000 | 60 |

Подступенок гладкий

| L | b |
|------|-----|
| 1410 | 150 |
| 1400 | |
| 1350 | 120 |
| 1250 | |
| 1550 | |
| 1400 | 110 |
| 1350 | |
| 1550 | |
| 1500 | |
| 1400 | |
| 1350 | 100 |
| 1200 | |
| 1100 | |
| 1000 | |

Подступенок Дощечка

| L | b |
|------|-----|
| 1200 | 110 |
| 1000 | 100 |
| 1000 | 70 |

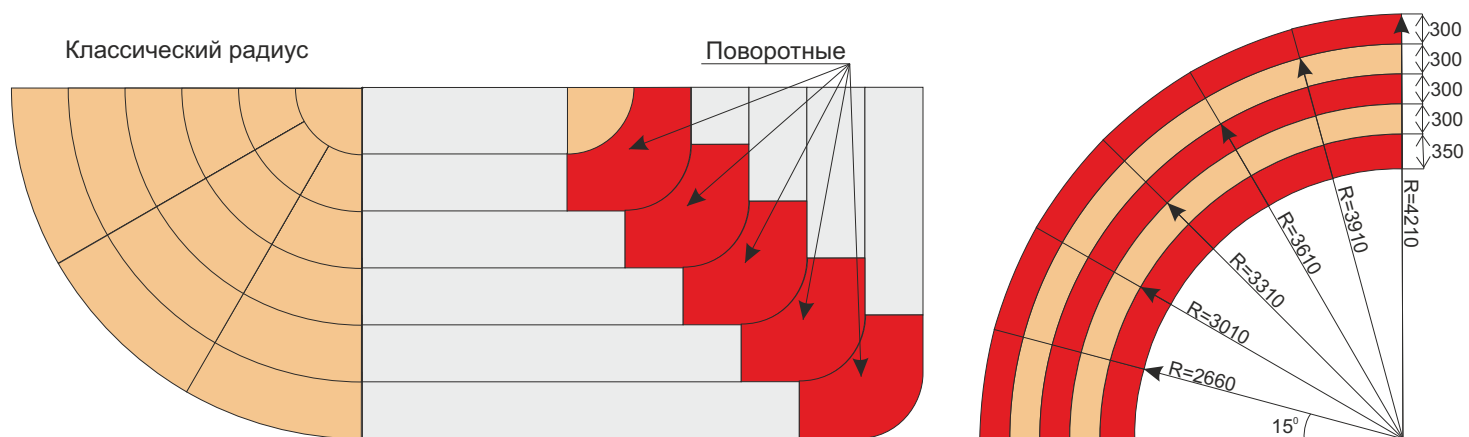

Закругленные поворотные проступи



Схема укладки проступей с подступенками.



Стеклопластиковое покрытие газоходов.

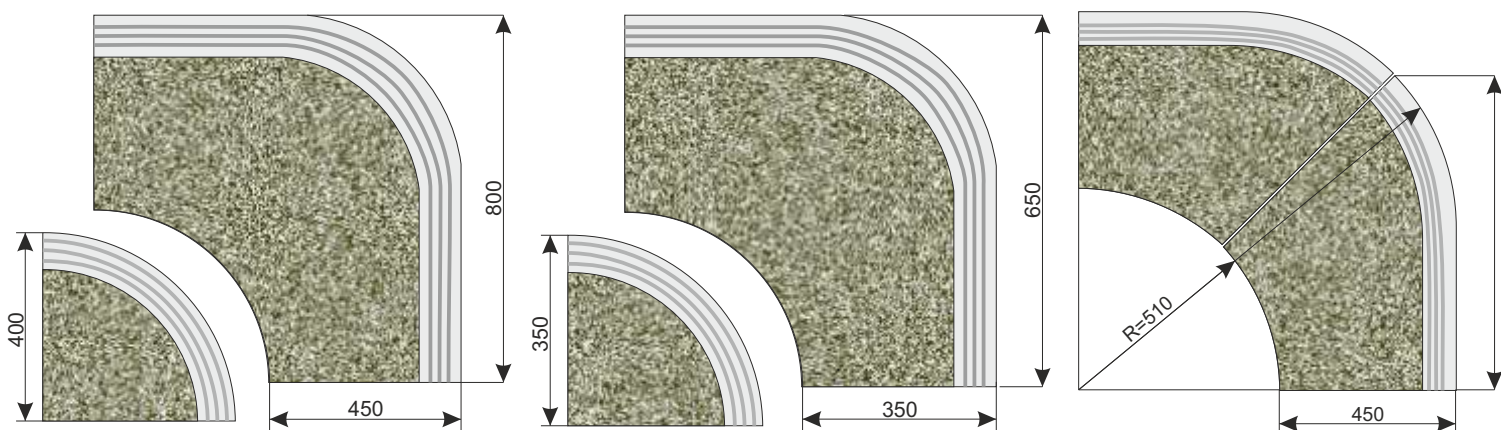
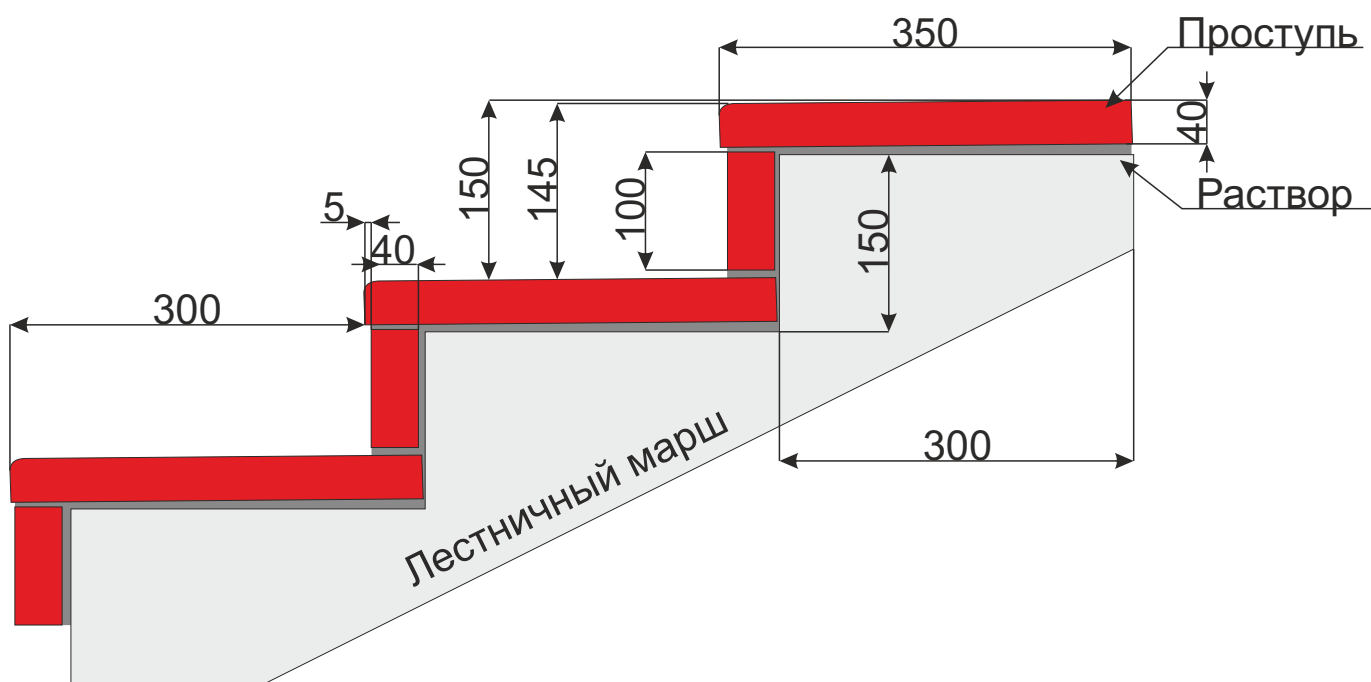
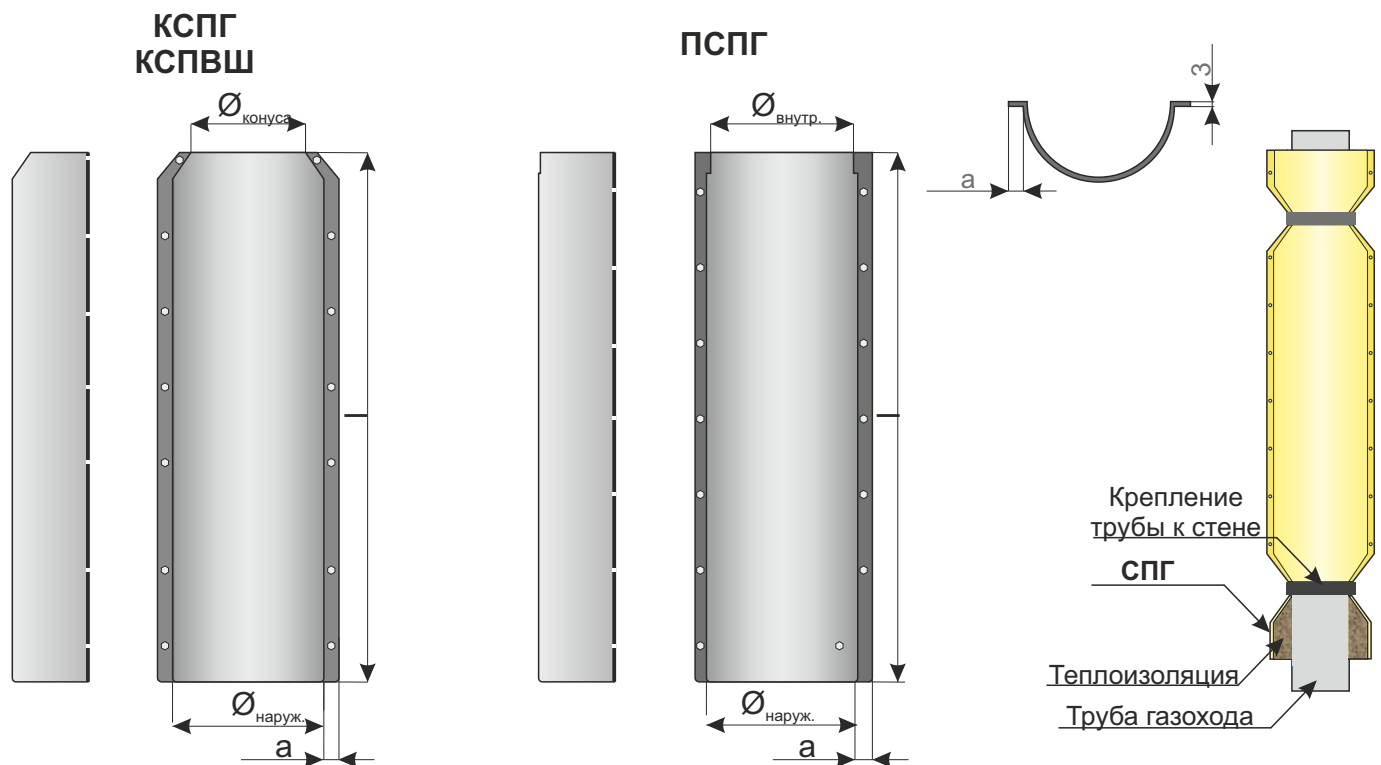

| Наименование | Размер | | | | | Цена м/п трубы |
|--|--------|---------------------|----------------------|---------------------|----|----------------|
| | l | Ø _{наруж.} | Ø _{конуса.} | Ø _{внутр.} | a | |
| КСПГ - 400 | 1380 | 400 | 300 | - | 30 | 5355 |
| КСПГ - 300 | 1360 | 320 | 220 | - | 25 | 4290 |
| КСПГ - 200 | 1360 | 220 | 120 | - | 20 | |
| ПСПГ - 400 | 1380 | 400 | - | 390 | 30 | 5357 |
| ПСПГ - 300 | 1240 | 320 | - | 310 | 25 | 4180 |
| КСПГ - 200 | 1240 | 220 | - | 210 | 20 | |
| КСПВШ (стеклопластиковое покрытие вытяжных шахт) | 2540 | 520 | 420 | - | 30 | 7355 |



Рекламная тумба из стеклопластика

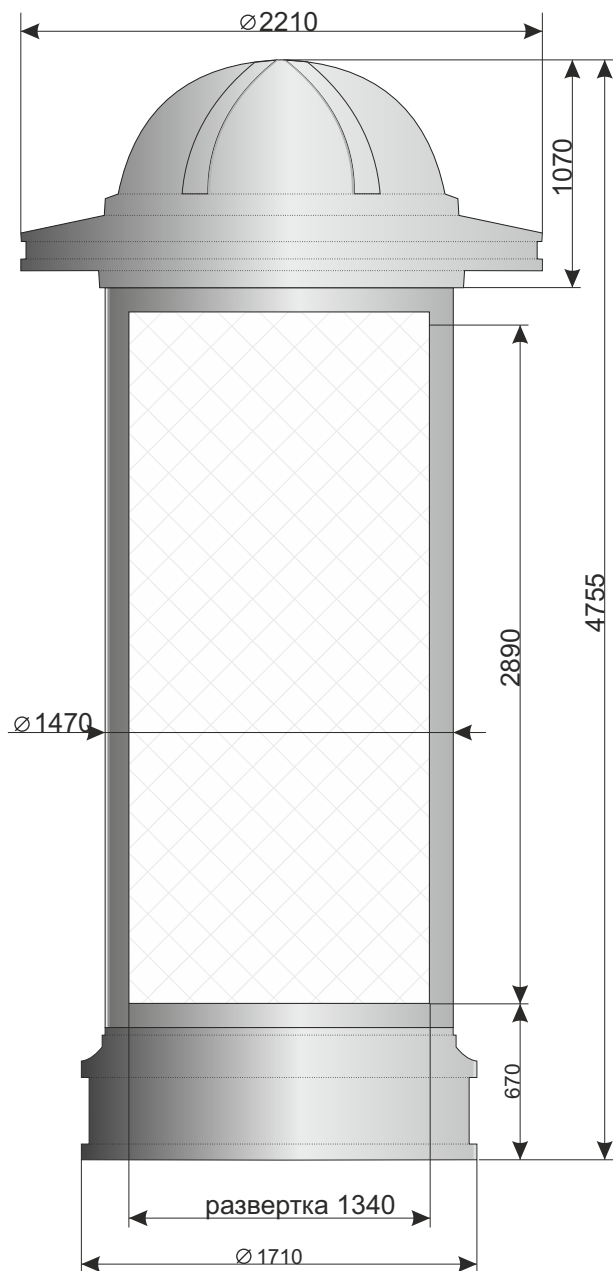

| Наименование параметра | Значение |
|--|----------------------|
| 1. Размеры рекламных плакатов (ширина x высота), мм | 1380x2930 |
| 2. Видимое рекламное поле, мм | 1340x2890 |
| 3. Напряжение питающей среды, В | 220 |
| 4. Частота тока, Гц | 50 |
| 5. Номинальная мощность не более, Вт | 80 |
| 6. Габаритные размеры, мм: высота диаметр базовой конструкции диаметр крыши | 4755 1710 2210 |
| 7. Цвет обрамления (RAL) | по треб. |
| 8. Общий вес (без фундамента), кг | 300 |

Цоколь опоры освещения

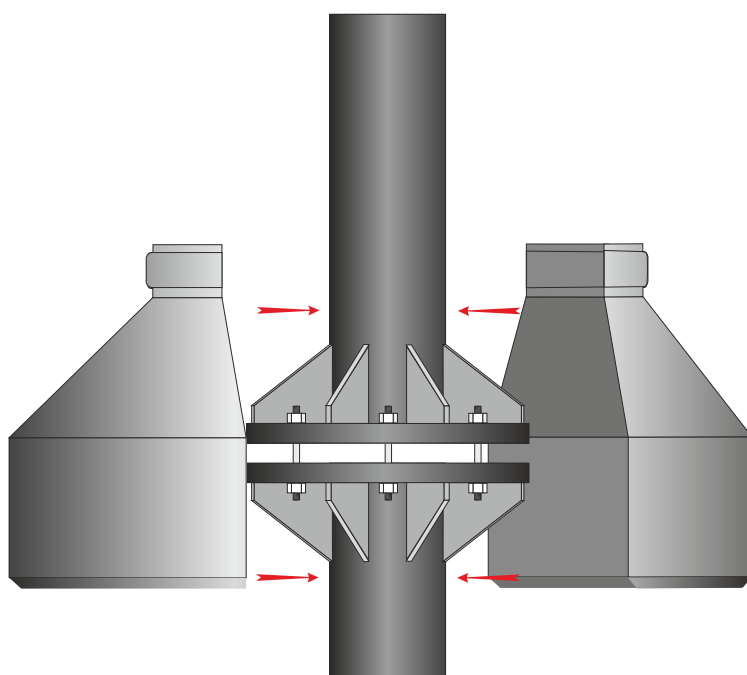
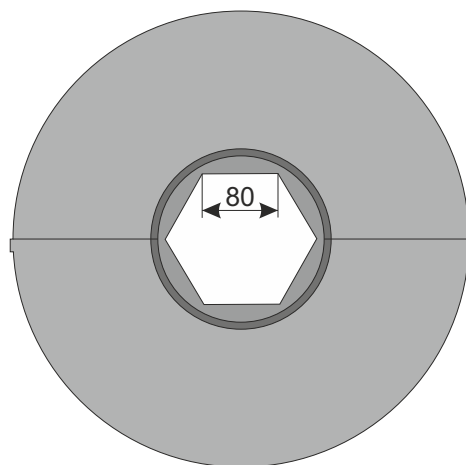
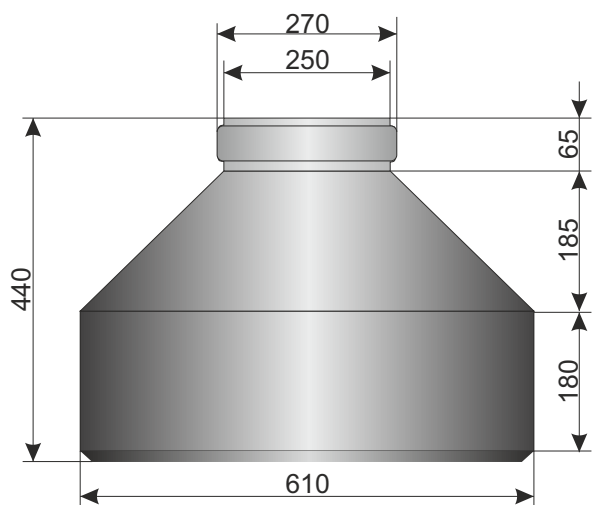

Цоколь опоры освещения предназначен для защиты от атмосферных и других воздействий на электрический кабель и фланцевое соединение опоры освещения. Изготавливается из ультрафиолетостойкого АБС пластика толщиной 3 мм, что обеспечивает длительный срок его эксплуатации.

Вазоны.

Вазон для благоустройства и озеленения улиц, площадей города.

заглушки для промывки
внутренней полости вазона

двойные стенки защита
от перепада температур

защита от высыхания
почвы + запас воды

защита от перелива

запас воды

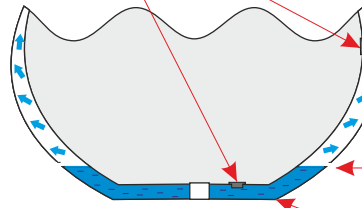

h=260 \varnothing =600
Цена 4 950 - 6 050 руб.



Облицовка камина, барбекю.



Размер 725 x 215



Размер 340 x 510

Размер 250 x 570



495 x 190 - 2 шт



400 x 220 - 4 шт



560 x 190 - 2 шт



400 x 200 - 3м²



495 x 190 - 2 шт



400 x 160 - 4 шт



560 x 190



340 x 155 - 14 шт



725 x 160 - 5 шт



310 x 160 - 4 шт



490 x 220 - 5 шт



280 x 215 - 5 шт



485 x 160 - 2 шт



200 x 200 - 10 шт

Облицовка камина, барбекю.

