



ТУРБОТЕХ

КАТАЛОГ

Продукция, изготовленная методом вибролитья по технологии "Систром"



ООО «ТУРБОТЕХ» г. Старый Оскол, Белгородская обл., пр-кт Комсомольский, 73.

Тел./факс бухгалтерия (4725) 24-35-73.

Директор Гарькавый Виктор Николаевич - 44-32-25, 8-905-040-4224,
технический директор Гордеев Александр Константинович 44-31-33, 8-910-327-7547,
представитель в г. Белгород Гарькавый Егор Викторович 8-920-201-54-63.

E-mail: turbotekh@mail.ru сайт: www.tyrbotech.ru

Производимые нами мелкоштучные архитектурно - строительные изделия: накладные проступи (ступени), парапетные плиты (накрывочные плиты), подоконная доска, тротуарная тематическая плитка, парковочные столбики, вазы, фасадный камень, рекламные тумбы, барельефы, балясины и др. Все они уже много лет востребованы на объектах, которые проектируют, строят, ремонтируют и реставрируют наши партнеры. Список наших партнеров включает, но не исчерпывается нижеперечисленными предприятиями.

- ◆ ОАО "Оскольский электрометаллургический комбинат" холдинг "Металлоинвест"
- ◆ ОАО "Лебединский горно - обогатительный комбинат" холдинг "Металлоинвест"
- ◆ ОАО "Стойленский горно - обогатительный комбинат" ПАО "НЛМК"
- ◆ ОАО "Домостроительная компания" г. Белгород
- ◆ ОАО "КМАпроектжилстрой" г. Старый Оскол
- ◆ ОАО СУ 8 Белгородстрой
- ◆ АО "Корпорация "Гринн" г. Курск
- ◆ УХК "Ассоциация "ПромАгро" г. Старый Оскол
- ◆ ООО "БелДорСтрой" г. Белгород
- ◆ ООО "Норильчанин" г. Старый Оскол
- ◆ ООО "ТрансЮжСтрой-ПГС" г. Белгород
- ◆ ООО "Строительно- монтажное управление - ЖБК-1" г. Белгород
- ◆ ООО "Строительная компания №1" г. Белгород
- ◆ ООО "ДСПИ ГРУП" г. Старый Оскол
- ◆ ООО "Феникс" г. Белгород
- ◆ ООО "Архстрой Инвест" г. Белгород
- ◆ ООО "Белгородстройзаказчик-Плюс" г. Белгород
- ◆ ТРЦ "Боше" г. Старый Оскол
- ◆ Белгородская митрополия
- ◆ Управление капитального строительства, управление архитектуры и градостроительства, управление народного образования Белгородской, Воронежской, Курской, Брянской, Ростовской областей.



Скульптура Бобры
(изделие из стеклокомпозита)
H = 1,25 м



Скульптура Собака
H = 0,8м
16 000р



**Фонтан
Писающий мальчик**
H = 0,95м
11 500р



Скульптура Динозавр
(изделие из стеклокомпозита)
H = 1,85 м



Скульптура Spider Man
(изделие из стеклокомпозита)
H = 1,85 м

Малые архитектурные формы



Урна
600 x 400
6 930р



Ваза «Лилия»
H400 ø400
18 480р



Ваза «Тамара 1»
H580 ø410
7 615р



Ваза «Екатерина 2»
590 x 590
30 610р



Ваза «Екатерина 1»
390 x 590
25 410р



Ваза
295 x 445
17 325р

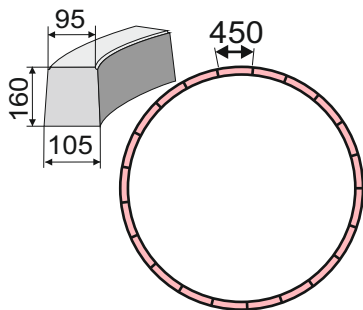

Клумба
Элемент 1 - 21шт x 500р
Итого: 12 130р

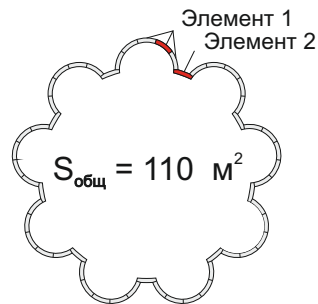

900 x 192 x 260

Клумба «Ромашка»
Элемент 1 - 45шт x 2 750р
Элемент 2 - 9шт x 3 000р
Итого: 158 290р



Парковочный столбик «Полушарие»

Ø = 490 h=250

2 890 - серый с анкерным болтом
3 675 - крашенный с анкерным болтом



Парковочный столбик

Ø = 400 h=530

3 675 - серый с анкерным болтом
4 200 - крашенный с анкерным болтом



Парковочный столбик

(с вашим логотипом)

Ø = 400 h=470

4 200 с анкерным болтом



**Парковочный столбик с
белгородской символикой**

Ø = 400 h=570

4 620 - серый с анкерным болтом
5 515 - крашенный с анкерным болтом



Крокодил
690x480x100
2 100р



Черепаша
520x340x100
2 100р



**Черепаша с картой
Белгородской обл.**
380 x 280 x 150
6 040р



Улитка
450 x 200 x 250
3 150р



240x180x110



250x180x150



180x120x140



180x120x80

Ёжики
4 200р



«Подсолнух»
Ø = 490
1 155р

Барельеф



Барельеф «Лось»
(изделие из стеклокомпозита)
Ø = 450
6 720р



Барельеф «Кабан»
(изделие из стеклокомпозита)
Ø = 450
6 720р



Барельеф «Рак»
990 x 150 x 100
1 575р



Барельеф «Лев»
460x350x150
6 090р



Замковый камень «Лев»
310 x 225 x 100
685р



Герб РФ
400 x 380 x 50
6 930р



Герб ФСБ
(изделие из полимера)
750 x 440 x 50
6 720р



Герб ВМС
(изделие из полимера)
750 x 440 x 50
6 720р



«Бельгийский камень»
590 x 315 x 20 ÷ 35 - 5,4 шт/м²



«Английский камень»
590 x 395 x 20 ÷ 35 - 4,3 шт/м²



«Сколотый камень»
830 x 750 x 35 ÷ 20 - 1,6 шт/м²
750 x 700 x 35 ÷ 20 - 1,9 шт/м²
750 x 500 x 35 ÷ 20 - 2,7 шт/м²
750 x 400 x 35 ÷ 20 - 3,3 шт/м²
750 x 300 x 35 ÷ 20 - 4,4 шт/м²
750 x 200 x 35 ÷ 20 - 6,6 шт/м²
740 x 500 x 35 ÷ 20 - 2,7 шт/м²
500 x 400 x 35 ÷ 20 - 5 шт/м²



«Португальский камень»
800 x 390 x 22 - 3,2 шт/м²
590 x 390 x 22 - 4,4 шт/м²



«Скала»
485 x 95 x 50 ÷ 15-50 - 21,7 шт/м²
285 x 95 x 50 ÷ 15-50 - 37 шт/м²
185 x 95 x 50 ÷ 15-50 - 57 шт/м²



«Ростовский камень»
200 x 100 x 30 ÷ 12 - 50 шт/м²
200 x 200 x 30 ÷ 12 - 25 шт/м²
300 x 200 x 30 ÷ 12 - 16,7 шт/м²
400 x 200 x 30 ÷ 12 - 13,5 шт/м²
600 x 200 x 30 ÷ 12 - 8,4 шт/м²

Цена, руб. за м²

Серый
 Красный
 Бежевый
 Черный
 Желтый
 Коричн

960 1 100 1 1190

960 1 100 1 190

830 955 1 040

1 115 1 290 1 400

1 050 1 210 1 315

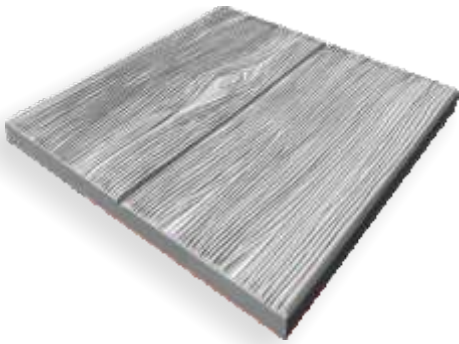

«2 доски»



«Калифорния дерево»



«Срез»



«Ялта»



«Осень»



«Польская»



«Крокодил»



«Сицилия»



«Тучка»



«Ромашка»

Цена, руб. за м ²		
□ Серый	■ Красный ■ Черный ■ Коричн	■ Бежевый ■ Желтый
580	665	725
Размер:		300x300x30



«Гладкая»

Размер	Кол-во в 1м ²	Цена, руб. за м ²		
		Серый	Красный Черный Коричн	Бежевый Желтый
250 x 250 x 30 300 x 300 x 30 400 x 400 x 20	16 11 6,25	580	665	725
400x400x45	6,25	900	1025	1115



«Шагрень»

Размер	Кол-во в 1м ²	Цена, руб. за м ²		
		Серый	Красный Черный Коричн	Бежевый Желтый
300 x 300 x 25 400 x 400 x 25	11 6,25	580	665	725
590 x 590 x 40 400 x 200 x 40	2,87 12,5	900	1025	1115



«Римский камень»
455 x 455 x 40



«Брусчатка»
455 x 455 x 40



«Брусчатка большая»
455 x 455 x 40

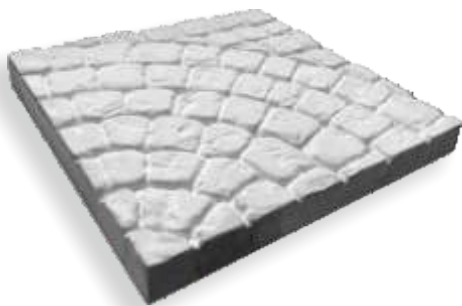

«Старая Европа»
445 x 445 x 40



«Старый город»
445 x 445 x 40

Цена, руб. за м ²		
Серый	Красный Черный Коричн	Бежевый Желтый
900	1 025	1 115



«Дощечка»

750 x 450 x 40 - 3 шт.м²
 450 x 450 x 40 - 5 шт.м²
 300 x 450 x 40 - 7,4 шт.м²
 225 x 450 x 40 - 10 шт.м²



«Дощечка паркет»

480 x 190 x 25 - 11 шт.м²



«Дощечка (плинтус)»

480 x 90 x 30 - 23 шт.м²



Круг

ø 490 x 45 - 5,3 шт.м²



Круг «Подсолнух»

ø 490 x 45 - 5,3 шт.м²



Круг «Лилия»

ø 490 x 45 - 5,3 шт.м²



Звезда

325 x 325 x 45 (+ половинки) - 17 шт.м²
 610 x 610 x 45 (+ половинки) - 5 шт.м²



Круг «Версаче»

ø 245 x 45 - 20 шт.м²
 ø 490 x 45 (+ половинки) - 5,3 шт.м²

Цена, руб. за м²

<input type="checkbox"/> Серый	<input type="checkbox"/> Красный <input type="checkbox"/> Черный <input type="checkbox"/> Коричн	<input type="checkbox"/> Бежевый <input type="checkbox"/> Желтый
900	1 025	1 115



«Спил»

390 x 360 x 45 - 350 р/шт.
230 x 210 x 45 - 300 р/шт



«Голыш»

500 x 500 x 50 - 350 р/шт



«След великана»

600 x 300 x 45

Цена, руб. за пару

□ Серый	■ Красный ■ Черный ■ Коричн	□ Бежевый □ Желтый
470	525	575



«Сегмент»

490 x 340 x 45



«Полусегмент»

490 x 190 x 45



«Пенек»

∅ 490 x 45

Цена, руб. за м²

□ Серый	■ Красный ■ Черный ■ Коричн	□ Бежевый □ Желтый
260	300	320

Буквы русского алфавита



Цена за комплект 5 965 р

Буквы латинского алфавита



Цена за комплект 4 700 р

Цифры



Цена за комплект 1 990 р

Шахматная доска.

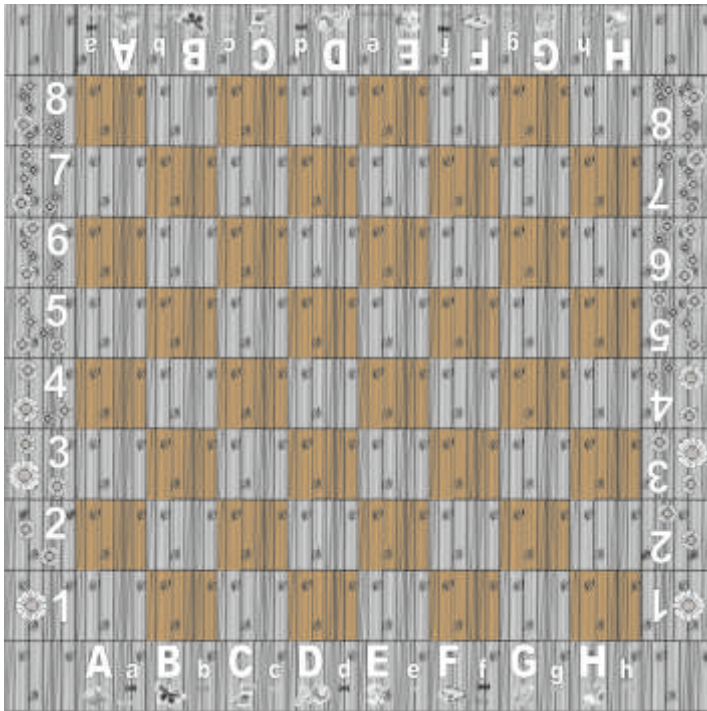

Цена за комплект 18 075 р

Кто быстрее от 1 до 10.

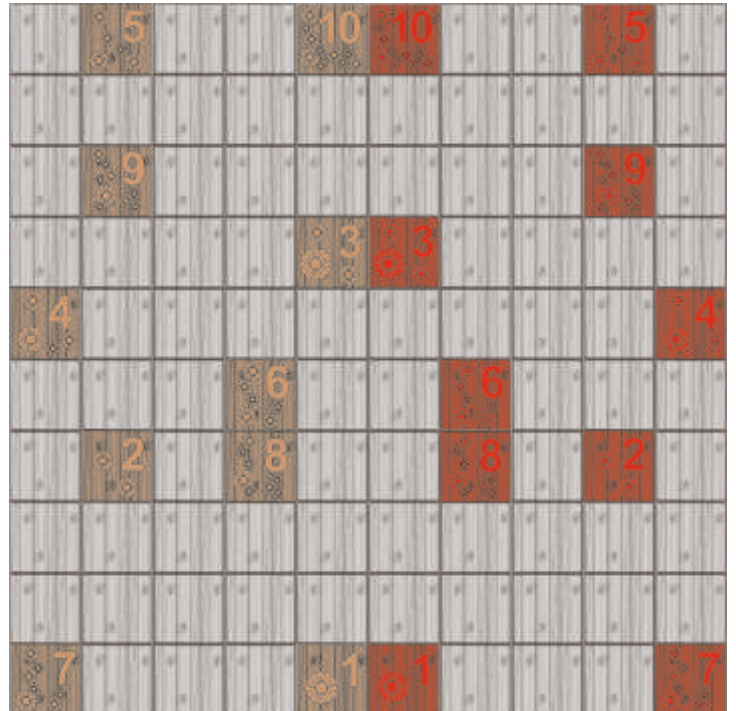

Цена за комплект 18 075р

Парные классики



Цена за комплект 6 505р

Классики



Цена за комплект 5 060р

Плитка тротуарная ТУ-5894-001-45826909-00

Наименование	Размер	Кол-во в 1 м ²	Цена, руб. за м ²		
			□ Серая	■ Красная ■ черная ■ коричнев.	■ Бежевая ■ желтая
Граль круг «Олимпиада»	∅ 245 x 45	20	900	1 025	1 115



Плитка тротуарная ТУ-5894-001-45826909-00

Наименование	Размер	Кол-во в 1 м ²	Цена, руб. за м ²		
			Серая	Красная ■ черная ■ коричнев.	Бежевая ■ желтая
Круг «Тачка»	∅ 490 x 45	5,3	900	1 025	1 115
Круг «Тачка» раскрашенный	∅ 490 x 45	5,3			

Филмор



Мак



Молния



Сержант



Луиджи



Плитка тротуарная ТУ-5894-001-45826909-00

Наименование	Размер	Кол-во в 1 м ²	Цена, руб. за м ²		
			Серая	Красная ■ черная ■ коричнев.	Бежевая ■ желтая
Круг «Тачка»	∅ 490 x 45	5,3	900	1 025	1 115
Круг «Тачка» раскрашенный	∅ 490 x 45	5,3			

Метр



Салли



Лизи



Док



Наименование	Размер	Кол-во в 1 м ²	Цена, руб. за м ²		
			□ Серая	■ Красная ■ черная ■ коричнев.	■ Бежевая ■ желтая
Круг «Сказки»	∅ 490 x 45	5,3	900	1 025	1 115



Баба-яга в ступе



Приключение Буратино



Баба-яга



Кот в сапогах



Малыш и Карлсон



Конек-Горбунек



Простоквашино



Маша и медведь



Репка



Диснеевские красавицы



Дюймовочка

Плитка тротуарная ТУ-5894-001-45826909-00

Наименование	Размер	Кол-во в 1 м ²	Цена, руб. за м ²		
			Серая	Красная ■ черная ■ коричнев.	Бежевая ■ желтая
Ортопедическая плитка	450 x 450 x 45	5	900	1 025	1 115

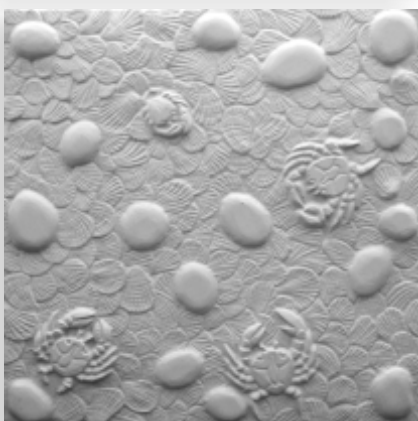
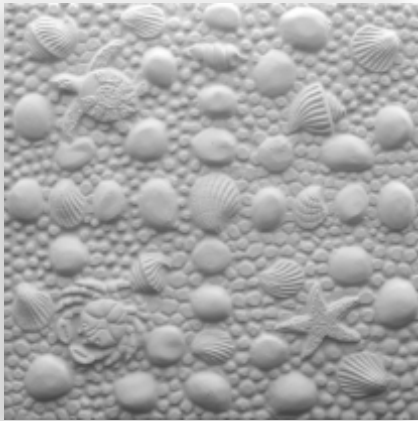
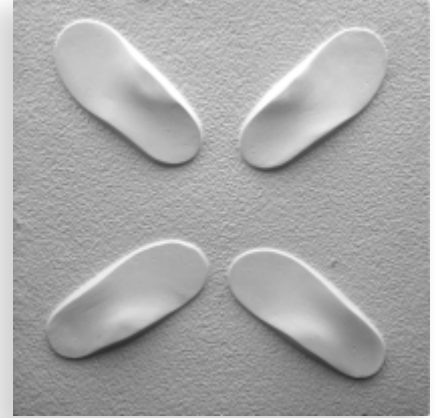

Плитка тротуарная ТУ-5894-001-45826909-00

Наименование	Размер	Кол-во в 1 м ²	Цена, руб. за м ²		
			□ Серая	■ Красная ■ черная ■ коричнев.	■ Бежевая ■ желтая
Тактильная плитка	500 x 500 x 50 300 x 300 x 50	4 11	1 020	1 170	1 270



Продольные рифы



Диагональные рифы

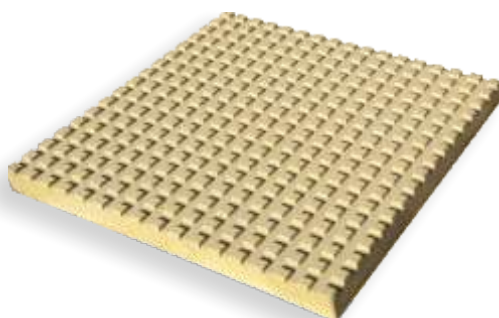

Квадратные рифы

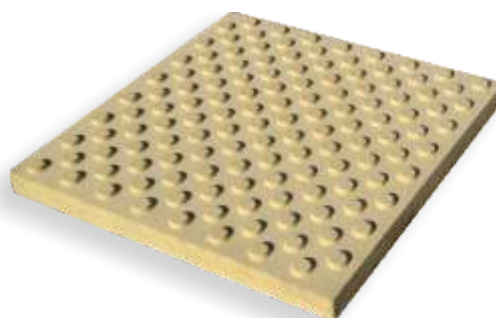

Конусообразные рифы

В зависимости от места установки указатели подразделяются на следующие виды:

- **дорожные**
- **напольные.**

В зависимости от назначения указатели подразделяются на следующие группы:

- **предупреждающие**

Должны обеспечивать возможность инвалидам ориентироваться в пространстве и избегать опасностей, способных нанести вред здоровью, на пути следования внутри общественных зданий и сооружений, на территории и застройке населенных пунктов по предназначенным для них пешеходным маршрутам;

- **направляющие**

Должны обеспечивать возможность инвалидам передвигаться самостоятельно, без сопровождающего лица, в нужном направлении внутри общественных зданий и сооружений, на территории и застройке населенных пунктов по предназначенным для них пешеходным маршрутам.

Материалы, применяемые для изготовления указателей, не должны препятствовать очистке от снега, грязи, мусора. Указатели должны быть надежно закреплены, они не должны сдвигаться и (или) "задираться" при контакте с обувью или средством реабилитации. Они должны иметь повышенную износостойкость к интенсивным механическим воздействиям.

ТРЕБОВАНИЯ К ТАКТИЛЬНЫМ ДОРОЖНЫМ УКАЗАТЕЛЯМ (ГОСТ Р 52875-2007)

Глубина рифов для тактильных дорожных указателей должна быть 7 мм.

Тактильные средства, выполняющие предупредительную функцию следует размещать не менее чем за 0,8 м до объекта информации, начала опасного участка, изменения направления движения, входа и т.п. Пешеходные переходы должны представлять собой искусственные неровности монолитной конструкции и должны соответствовать требованиям ГОСТ Р 52605 и ГОСТ Р 52289.

Для тактильных дорожных указателей, установленных на тротуарах, рекомендуется применять бетонные тротуарные плиты размерами 300 x 300 мм или 500 x 500 мм.

Дорожные указатели из тротуарных плит, установленные на тротуаре должны выступать над его поверхностью не более чем на 10 мм с плавным переходом, скосом.

ТРЕБОВАНИЯ К ТАКТИЛЬНЫМ НАПОЛЬНЫМ УКАЗАТЕЛЯМ (ГОСТ Р 52875-2007)

Глубина рифов для тактильных напольных указателей должна быть 5 мм.

Цена, руб. за м²

□ Серый	■ Красный ■ Черный ■ Коричн	■ Бежевый ■ Желтый
2 150	2 450	2 660

«Шагрень»



950 x 500 x 40 - 0,48м²
 1000 x 500 x 40 - 0,50м²
 1200 x 450 x 40 - 0,54м²
 870 x 435 x 40 - 0,38м²
 870 x 120 x 40 - 0,10м²

1000 x 500 x 60 - 0,50м²
 840 x 650 x 60 - 0,48м²
 800 x 250 x 60 - 0,54м²

Угловые для угла 90°

870 x 435 x 40 - 0,29м²
 (левая и правая)



Гладкая



1000 x 500 x 40 - 0,37м²
 650 x 650 x 50 - 0,37м²
 610 x 610 x 30 - 0,37м²
 870 x 435 x 40 - 0,38м²

Западное полушарие



Размер: 1200 x 600 x 40 (2 шт)

Восточное полушарие

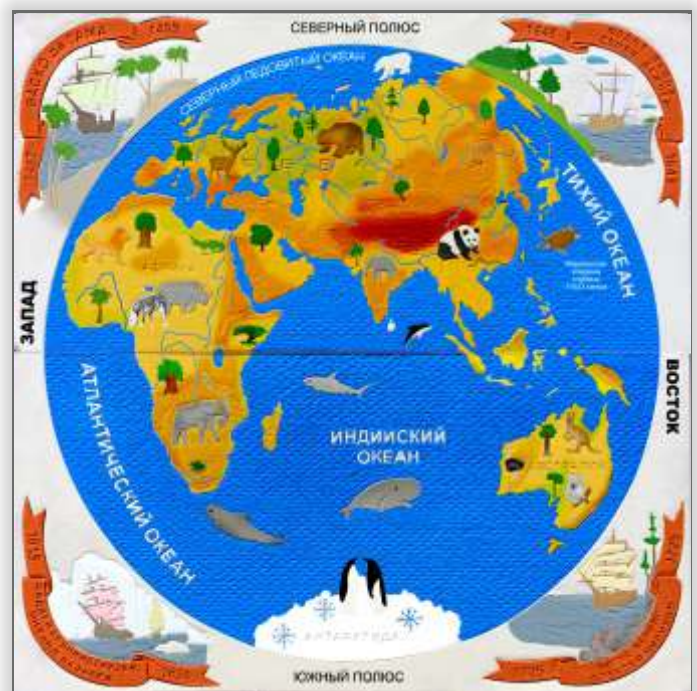

Размер: 1200 x 600 x 40 (2 шт)

1200

Солнечная система

600

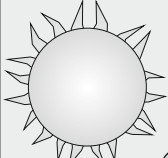
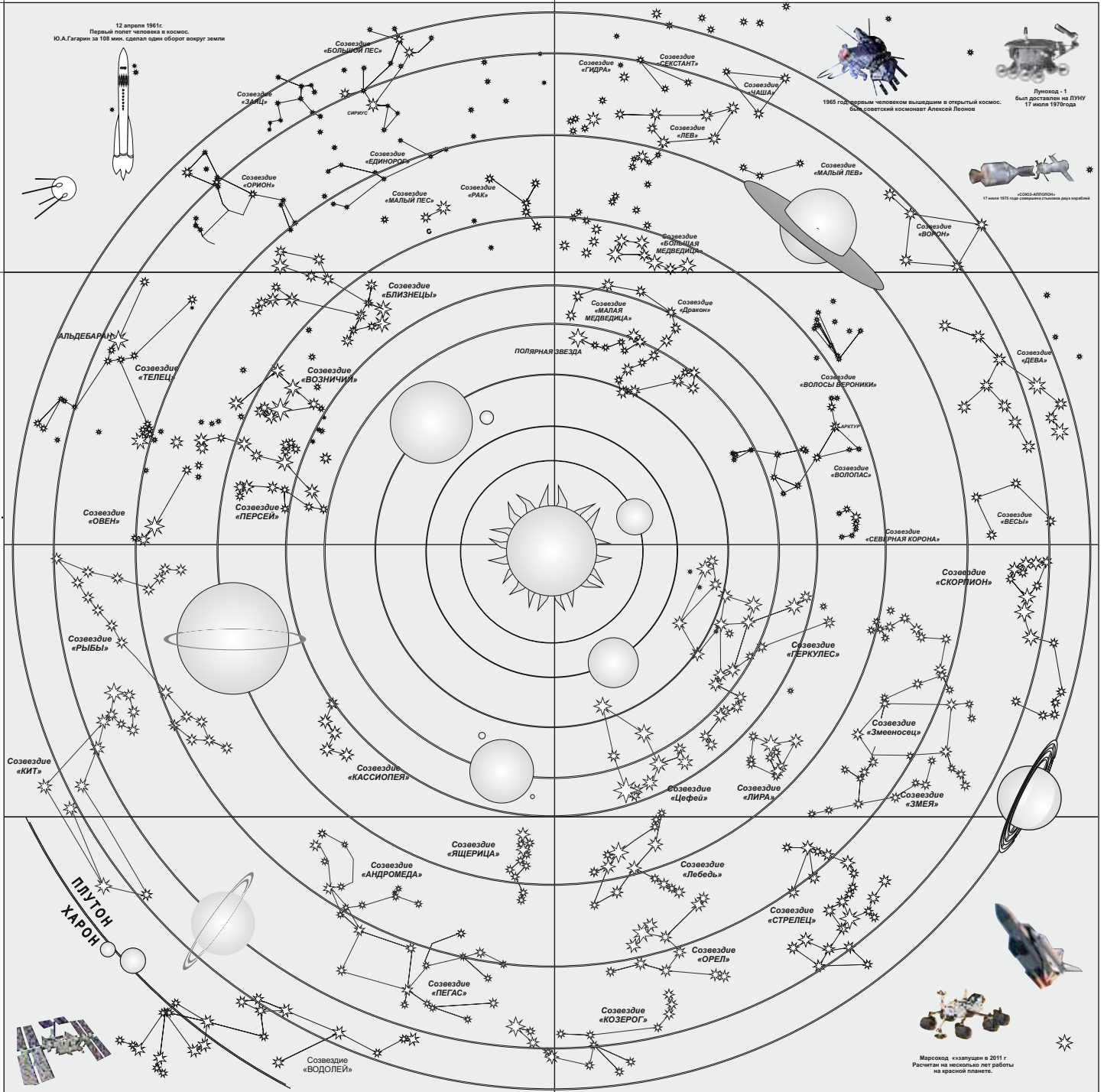

СОЛНЦЕ

Звезда средних размеров
Диаметр по экватору 1 391 980 км
Температура на поверхности - 5500°C
Число планет 9

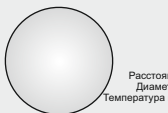

ЗЕМЛЯ

Расстояние от Солнца 150 млн км
Диаметр по экватору 12 756 км
Температура на поверхности -700С до +55°C

ЛУНА

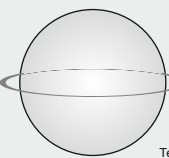

ЮПИТЕР

Расстояние от Солнца 778 млн км
Диаметр по экватору 142 800 км
Температура верхних облаков -150°C

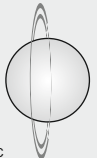

УРАН

Расстояние от Солнца 2 871 млн км
Диаметр по экватору 50 000 км
Температура верхних облаков -210°C

МЕРКУРИЙ

Расстояние от Солнца 58 млн км
Диаметр по экватору 4 878 км
Температура на поверхности -180°C до 430°C

МАРС

Расстояние от Солнца 228 млн км
Диаметр по экватору 6 790 км
Температура на поверхности -120°C до +25°C

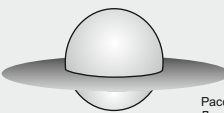

САТУРН

Расстояние от Солнца 1 427 млн км
Диаметр по экватору 120 860 км
Температура верхних облаков -180°C



НЕПТУН

Расстояние от Солнца 4 497 млн км
Диаметр по экватору 48 000 км
Температура верхних облаков -2200С



ВЕНЕРА

Расстояние от Солнца 108 млн км
Диаметр по экватору 12 100 км
Температура на поверхности +480°C

ПЛУТОН

ХАРОН

Западное полушарие





Восточное полушарие



Солнечная система

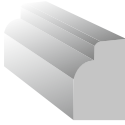
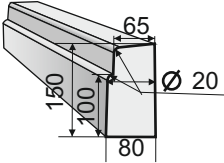
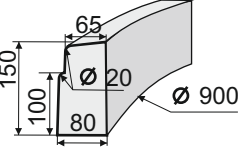
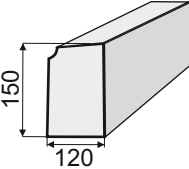
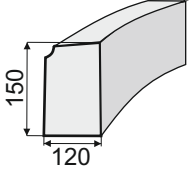

Поресрик, плнтус, бордюр ТУ-5894-001-45826909-00

Наименование	Вид изделия	Размер	Ед-ца изм.	Цена, руб.		
				<input type="checkbox"/> Серая	<input type="checkbox"/> Красная <input type="checkbox"/> черная <input type="checkbox"/> коричнев.	<input type="checkbox"/> Бежевая <input type="checkbox"/> желтая
Поресрик		1000 x 250 x 70 1000 x 210 x 80 1000 x 200 x 100 600 x 190 x 50	м/п шт	495 475 460 175	570 545 530 200	620 595 575 220
		850 x 3000 x (70-80)		450		
Плнтус		600 x 130 x 40 1000 x 120 x 45 1000 x 200 x 30 900 x 180 x 35 600 x 180 x 20 300 x 180 x 20 600 x 150 x 20 450 x 150 x 20 800 x 120 x 20 950 x 110 x 40 1000 x 90 x 25 1000 x 90 x 20 1100 x 80 x 30 1000 x 80 x 30	шт м ²	160 255 685	185 295 790	200 320 855
		600 x 70 x 50	м ²			
Плнтус		1000 x 150 x 80	шт.	745		
База колонны		400 x 150 x 80 (R=900)	шт.	385		
Бордюр		600 x 120 x 150	шт.	565		
Бордюр		600 x 120 x 150 (R = 3100)	шт.	565		

Водостоки, забор ТУ.5746-003-11317183-2000

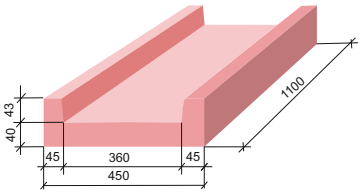
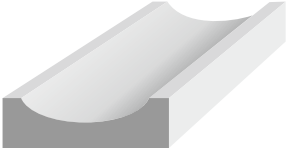
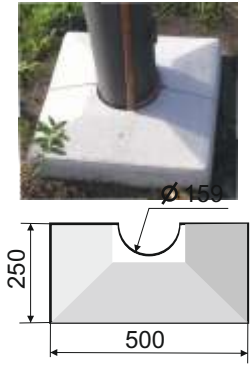
Наименование	Вид изделия	Размер	Ед-ца изм.	Цена, руб.		
				<input type="checkbox"/> Серая	<input type="checkbox"/> Красная <input type="checkbox"/> черная <input type="checkbox"/> коричнев.	<input type="checkbox"/> Бежевая <input type="checkbox"/> желтая
Колясочный трап		1100 x 450 x 83	шт.	1 525	1 755	1 905
Водосток		1000 x 400 x 130 500 x 280 x 120 1000 x 200 x 80 1000 x 160 x 60 500 x 160 x 60 400 x 160 x 55 325 x 200 x 50	шт	1345 430 630 460 230 220 225	1545 495 725 530 265 255 260	1680 540 790 575 290 275 280
Обрамление светильника		500 x 250 x 150	шт.	1020		

Парапетные плиты ТУ. 5746-003-11317183-2000

Цена, руб. за м²

Серый	Красный	Бежевый
	Черный	Желтый
	Коричн.	
2 750	3 150	3 450

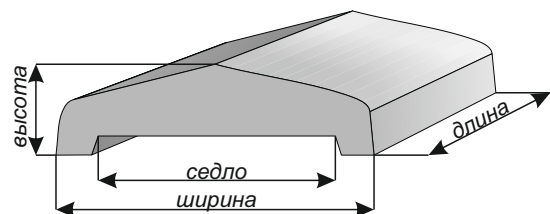

Длина мм	Ширина мм	Высота мм	Седло мм	S м ²	Угловая мм	S м ²	Торец мм	S м ²
500	900	100	-	0,45	-		-	
1000	700	85	-	0,70				
900	700	110	630	0,63	720 x 720	0,52		
970	650	110	550	0,63	750 x 750	0,55	1000	0,65
910	630	115	530	0,57	705 x 705	0,49		
835	580	95	480	0,48	600 x 600	0,36		
1000	570	130	470	0,57	650 x 650	0,42		
1000	570	130	470	0,57				
1000	550	120	450	0,55	610 x 610	0,37		
1100	530	80	450	0,58				
1150	500	100	400	0,58				
1000	500	130	400	0,50			1000	0,50
1000	500	65	-	0,50	540 x 540	0,29		
1000	480	100	-	0,48				
1200	450	115	350	0,54	500 x 500	0,25		
1000	450	115	350	0,45			1000	0,45
1000	440	70	-	0,44				
600	430	60	-	0,26				
1160	420	130	320	0,49	630 x 570	0,33		
1000	420	80	350	0,42	600 x 600	0,33		
1170	400	95	-	0,47				
1100	400	110	320	0,44				
1000	400	65	-	0,40				
1210	380	40	-	0,46				
1100	380	90	-	0,42	500 x 500	0,24		
1000	380	95	280	0,38				
1000	360	130	280	0,36			700	0,25
1000	360	110	280	0,36	414 x 415	0,17		
1250	350	90	250	0,44				
1000	350	95	260	0,36	650 x 650	0,21		
1250	300	100	200	0,38				
1150	250	90	150	0,29				
1000	250	95	155	0,25				
1000	230	40	-	0,23				
650	200	90	130	0,13				
650	180	60	-	0,12				

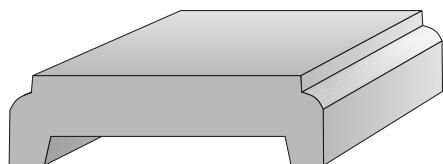

Длина	Ширина	Высота	Седло	S м ²	Торец	S м ²
1000	680	90	-	0,68		
1000	520	90	420	0,52		
1000	430	90	320	0,43		
1000	400	90	300			
1030	380	50	-	0,39		
1000	350	90	260	0,35	1000	0,35
1000	250	90	135	0,25		
800	130	20	-	0,10		

Парапетные плиты ТУ. 5746-003-11317183-2000

Цена, руб. за м²

<input type="checkbox"/> Серый	<input type="checkbox"/> Красный <input type="checkbox"/> Черный <input type="checkbox"/> Коричн.	<input type="checkbox"/> Бежевый <input type="checkbox"/> Желтый
2 750	3 150	3 450

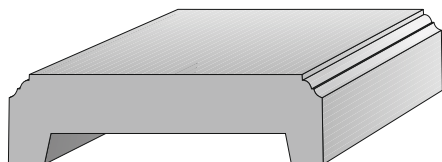

Длина	Ширина	Высота	Седло	S _{м²}	Угловая	S _{м²}	Торец	S _{м²}	Примеч.
600	950	80	850	0,57					Шагрень
600	850	80	750	0,51					Шагрень
600	800	80	710	0,48					
600	740	80	640	0,44					Шагрень
900	720	80	640	0,65					
1050	650	80	550	0,68					
1000	600	100	520	0,60					
700	580	65	-	0,41					
1000	560	85	490	0,56					Шагрень
1000	550	90	450	0,55	600 x 600	0,36			Шагрень
1000	520	80	430	0,52					
1000	510	90	430	0,51	580 x 580	0,33			Шагрень
1000	500	80	400	0,50					Шагрень
1000	480	100	400	0,48					
1000	480	80	400	0,48					
975	470	80	370	0,46					Фаска на угол
1000	410	90	330	0,41	510 x 510	0,25			Шагрень
1000	400	80	300	0,40	510 x 510				Шагрень
1000	380	80	300	0,38	550 x 550	0,27	1000	0,38	
1100	370	90	270	0,41	600 x 600	0,31			
1000	350	90	260	0,35					
1000	315	70	215	0,32			1000	0,32	
1000	310	100	210	0,31					
1000	245	80	165	0,25					Шагрень
1000	220	100	160	0,22					Шагрень
880	150	50	-	0,13					

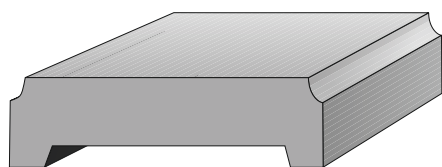

Длина мм	Ширина мм	Высота мм	Седло мм	S _{м²}	Угловая мм	S _{м²}	Примеч.
900	700	100	600	0,63	730x730	0,53	Шагрень
900	600	95	500	0,54	700 x 700	0,48	
900	600	95	500	0,54	700 x 700	0,48	Шагрень
1000	520	120	415	0,52	650 x 650	0,41	
1000	470	120	360	0,47	600 x 600	0,34	
900	380	70	300	0,34			

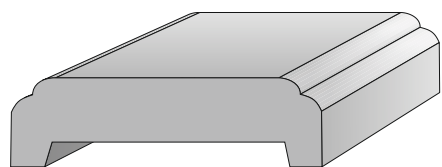

Длина	Ширина	Высота	Седло	S _{м²}	Угловая	S _{м²}
700	820	100	720	0,57		
800	470	100	390	0,38	570 x 570	0,31
1100	460	80	-	0,51		
977	410	100	-	0,40		
1000	360	65	-	0,36		
1000	300	50	-	0,30		
1600	230	65	-	0,37		
1300	210	50	-	0,27		

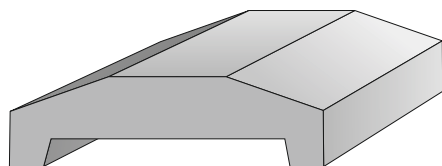

Длина	Ширина	Высота	Седло	S _{м²}	Длина	Ширина	Высота	S _{м²}
600	1000	125	900	0,60	1050	690	80	0,73
600	850	125	750	0,51	1000	460	60	0,40
600	750	125	650	0,45	1400	400	40	0,56
					1350	400	60	0,54

Цена, руб. за м²

Серый	Красный Черный Коричн.	Бежевый Желтый
2 750	3 150	3 450

«Польская»

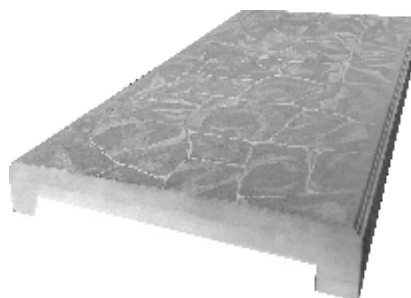

1000 x 500 x 100-85 (400)

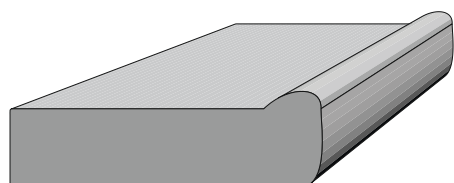

750 x 380 x 65x95 (280)

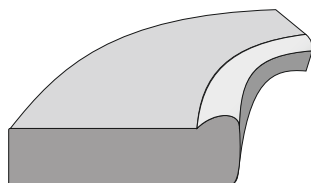

R-760 h - 65x95 (280)

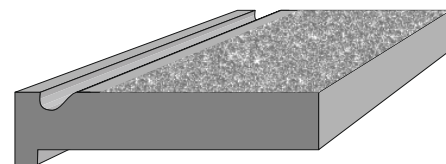

1000 x 400 x 60 (380)
(500 x 500) x 400 x 60 (380) угловая

«Тучка»

Парапет



1000 x 400 x 80 (300)
1222 x 400 x 80 (300) торцевой

Г-образный



1000 x 272 x 80 (222), угл. 340 x 340

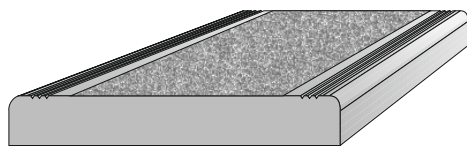

Длина	Ширина	Высота	S м ²	Угловая	S м ²
1030	640	65	0,66		
810	555	45	0,45		
500	430	45	0,22		
1000	500	50	0,5		
1000	350	50	0,35		
1000	320	50	0,32	340 x 340	0,12

Цена, руб. за м²

Серый	Красный Черный Коричн.	Бежевый Желтый
2 150	2 450	2 660

Г-образный элемент ТУ. 5746-003-11317183-2000

Цена, руб. за м²

<input type="checkbox"/> Серый	<input type="checkbox"/> Красный <input type="checkbox"/> Черный <input type="checkbox"/> Коричн.	<input type="checkbox"/> Бежевый <input type="checkbox"/> Желтый
2 425	2 790	3 030

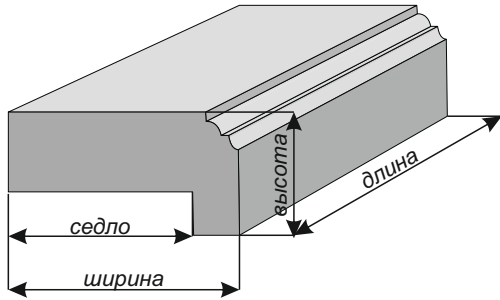

Длина	Ширина	Высота	Седло	S м ²	Угловая	S м ²	Прим.
600	850	80	800	0,51			
1000	540	80	500	0,54			Шагрень
1000	540	80	490	0,54			
1000	520	75	470	0,52			Шагрень
1000	500	80	450	0,50			
900	500	95	450	0,45			
1000	460	75	410	0,46	600 x 600	0,36	Шагрень
1000	440	90	400	0,44			
700	440	90	400	0,31			
600	440	90	400	0,26			
600	410	90	370	0,25			
1000	400	75	350	0,40			Шагрень
1000	400	60	-	0,40			
730	365	55	-	0,27			
1000	340	75	300	0,36	500 x 500	0,22	
1300	300	90	260	0,39			
1000	295	80	240	0,30	500 x 500	0,21	
1000	125	50	90				

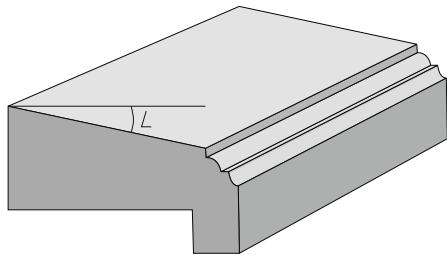

Длина (мм)	Ширина (мм)	Высота (мм)	Седло (мм)	S м ²	Угловая (мм)	S м ²	Прим.
1000	490	120 - 80	420	0,49			
1000	450	80 - 65	400	0,45			
1000	400	100 - 80	350	0,40	450 x 450	0,20	Шагрень
900	400	70 - 50	-	0,36			
1000	350	100 - 80	300	0,35			
990	350	95 - 65	-	0,35	550 - 545	0,26	
1000	320	110 - 85	270	0,32			
1000	300	80 - 65	250	0,30			
1050	270	100 - 80	230	0,28			
1000	250	115 - 85	200	0,25			
900	215	90 - 80	175	0,19			
700	210	80 - 70	160	0,15			
885	200	90 - 70	150	0,18			
600	190	90 - 80	140	0,11	230 x 230	0,05	
700	180	80 - 70	130	0,13			

Навершие на столбы ТУ. 5746-003-11317183-2000



160 x 160 x 95
Цена: 80 руб/шт.



300 x 300 x 95
Цена: 675 руб/шт.



300 x 300 x 125
Цена: 675 руб/шт.



350 x 350 x 165
Цена: 815 руб/шт.



360 x 360 x 80
Цена: 765 руб/шт.



400 x 400 x 150
Цена: 930 руб/шт.



400 x 400 x 165
Цена: 930 руб/шт.



400 x 400 x 180
Цена: 930 руб/шт.



430 x 430 x 280
Цена: 945 руб/шт.



450 x 450 x 100
Цена: 1010 руб/шт.



450 x 450 x 150
Цена: 1010 руб/шт.



450 x 450 x 190
Цена: 1010 руб/шт.



470 x 470 x 230
Цена: 1020 руб/шт.



500 x 500 x 185
Цена: 1050 руб/шт.



500 x 500 x 190
Цена: 1050 руб/шт.



550 x 550 x 100
Цена: 1230 руб/шт.



550 x 550 x 140
Цена: 1230 руб/шт.



550 x 550 x 150
Цена: 1230 руб/шт.



550 x 550 x 200
Цена: 1230 руб/шт.



600 x 600 x 90
Цена: 1340 руб/шт.



600 x 600 x 100
Цена: 1340 руб/шт.



600 x 600 x 105
Цена: 1340 руб/шт.



600 x 600 x 160
Цена: 1340 руб/шт.



600 x 600 x 160
Цена: 1340 руб/шт.



600 x 600 x 230
Цена: 1340 руб/шт.



705 x 705 x 130
Цена: 1435 руб/шт.



710 x 710 x 105
Цена: 1590 руб/шт.



710 x 710 x 170
Цена: 1590 руб/шт.



760 x 760 x 115
Цена: 1640 руб/шт.



480 x 350 x 140
Цена: 925 руб/шт.



570 x 440 x 105
Цена: 1120 руб/шт.



740 x 450 x 170
Цена: 1330 руб/шт.



850 x 450 x 150
Цена: 1390 руб/шт.



940 x 450 x 185
Цена: 1550 руб/шт.



420 x 415 x 100
Цена: 945 руб/шт.



600 x 500 x 115
Цена: 1230 руб/шт.



690 x 700 x 230
Цена: 1575 руб/шт.



700 x 600 x 165
Цена: 1550 руб/шт.

Цена, руб. за м ²		
□ Серый	■ Красный ■ Черный ■ Коричн	■ Бежевый ■ Желтый
2150	2450	2660

Толщина 40 мм



Подоконные плиты серии 1.136.1-13.1000ПЗ предназначены для жилых, общественных и вспомогательных зданий со спаренной и отдельной столешкой, применяется в помещении с неагрессивной средой

ТК - плиты L до 1600. ТДК - плиты от 1600 до 3000 (с закладной деталью)

Примечание: подоконные плиты изготавливаются $L_{max} - 3000$; $b_{max} - 1000$

Толщина подоконной доски 40 мм.

(L)	(b)
1200	700
1000	650
700	640
1000	600
600	
1500	550
1400	
1300	
1100	
1050	
550	
1455	540
1150	530
1350	520
1350	500
1300	
1200	
1050	
1000	
950	
1100	460
1500	450
1350	
1300	
1250	
950	
1110	
1500	400
1400	
1300	
1250	
1050	
950	
1400	350
1100	
800	310
1200	
1300	300
800	
1300	250
900	200
1500	150

Цена, руб. за м ²		
□ Серый	■ Красный ■ Черный ■ Коричн	■ Бежевый ■ Желтый
2150	2450	2660

Толщина 40 мм



Шагрень



Гладкая



Внешний угол (шагрень)



L	b
600x600	450
700x700	400
600x600	350
600x600	300

Внутренний угол (шагрень)

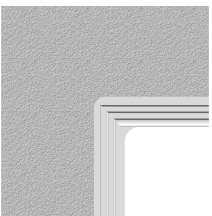

L	b
600x600	350

Шагрень

L	b
1400	450
1200	
1000	
1400	400
1250	
1200	
1000	
950	
1500	350
1450	
1400	
1350	
1300	
1250	
1200	
1100	
1000	
1250	
1000	320
1250	310
1400	300
1200	
1100	
1000	

Гладкая

L	b	
1200	500	
1250	450	
1000		
1250	400	
1200		
1000		
1500		
1450	350	
1400		
1350		
1300		
1250		
1200		
1100		
1000		
900		330
1400		320
1200		
1150		
1100	310	
1350		
1300		
1200		
1175		
1500	300	
1400		
1350		
1250		
1200		

Правая и левая



L	b
1000	450

Цена, руб. за м²

□ Серый	■ Красный ■ Черный ■ Коричн	■ Бежевый ■ Желтый
2150	2450	2660

Толщина 40 мм

Проступь «Дощечка»



L	b
1000	450
1200	350

Проступь «Ромашка»



L	b
1400	350
1350	350

Проступь «Тучка»



L	b
1200	350

Внешний и внутренний угол проступи «Тучка»

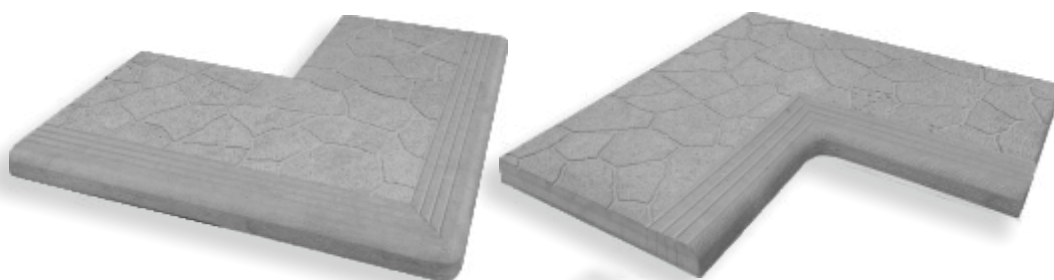

L	b
655x655	350
655x655	350

Проступь

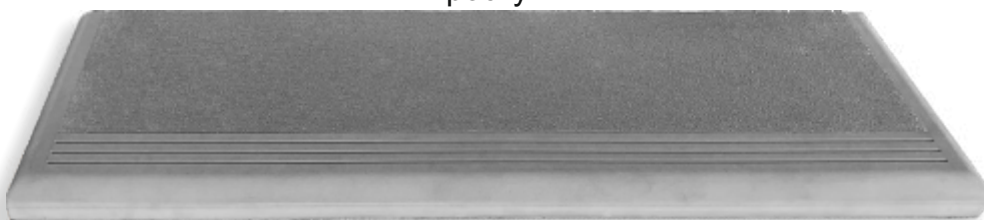

L	b
1050	350
1000	350

Проступь толщиной 70 мм

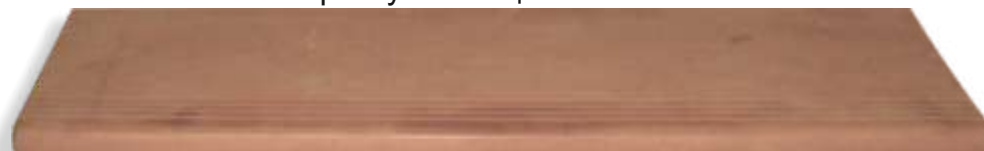

L	b
1220	360

Цена, руб. за м²

□ Серый	■ Красный ■ Черный ■ Коричн	■ Бежевый ■ Желтый
2150	2450	2660

Толщина 40 мм

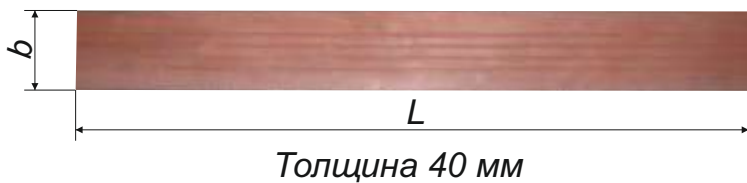

L	b
1400	
1300	
1250	200
1200	
1000	
1300	190
1400	
1250	170
1000	
1350	
1300	160
1200	
1100	
1000	
1400	
1350	
1300	150
1200	
1000	
1450	
1400	
1300	140
1200	
1100	
1000	
1250	135
1450	
1300	130
1200	
1000	
1550	
1400	
1350	120
1200	
1100	
1000	
1000	115
1500	
1450	
1400	
1350	
1300	110
1250	
1200	
1100	
1000	
1200	105
1000	

L	b
1500	
1450	
1400	
1350	
1300	100
1250	
1200	
1100	
1050	
1000	
1200	90
1000	
1350	
1300	80
1200	
1000	
1400	70
1300	
1000	
1200	60
1000	

Подступенок гладкий

L	b
1410	150
1400	120
1350	
1250	
1550	110
1400	
1350	
1550	100
1500	
1400	
1350	
1200	
1100	
1000	

Подступенок Дощечка

L	b
1200	110
1000	100
1000	70

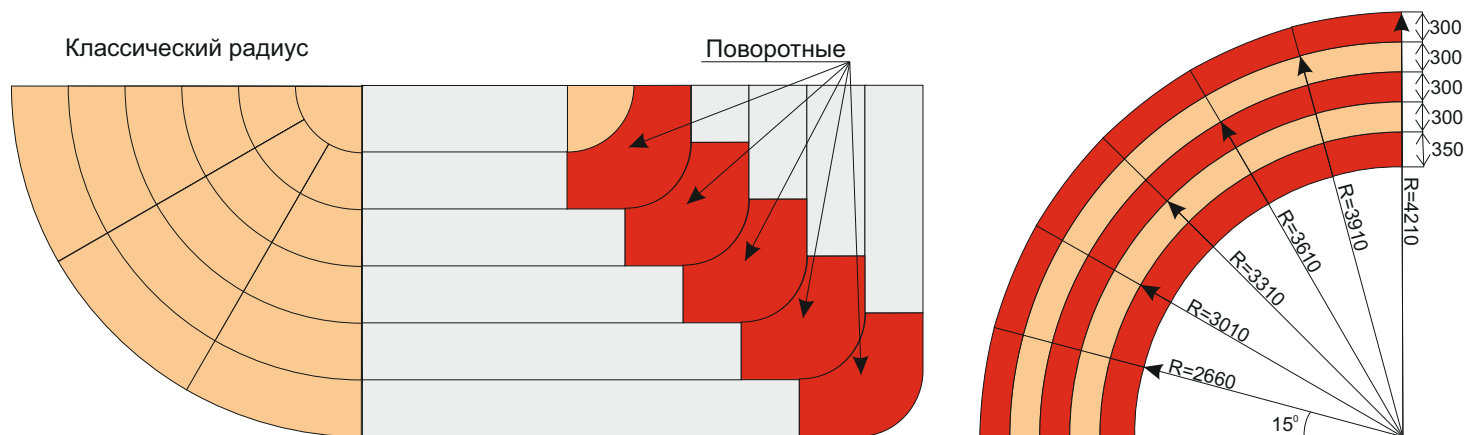

Закругленные поворотные проступи



Схема укладки проступей с подступенками.



Стеклопластиковое покрытие газоходов.

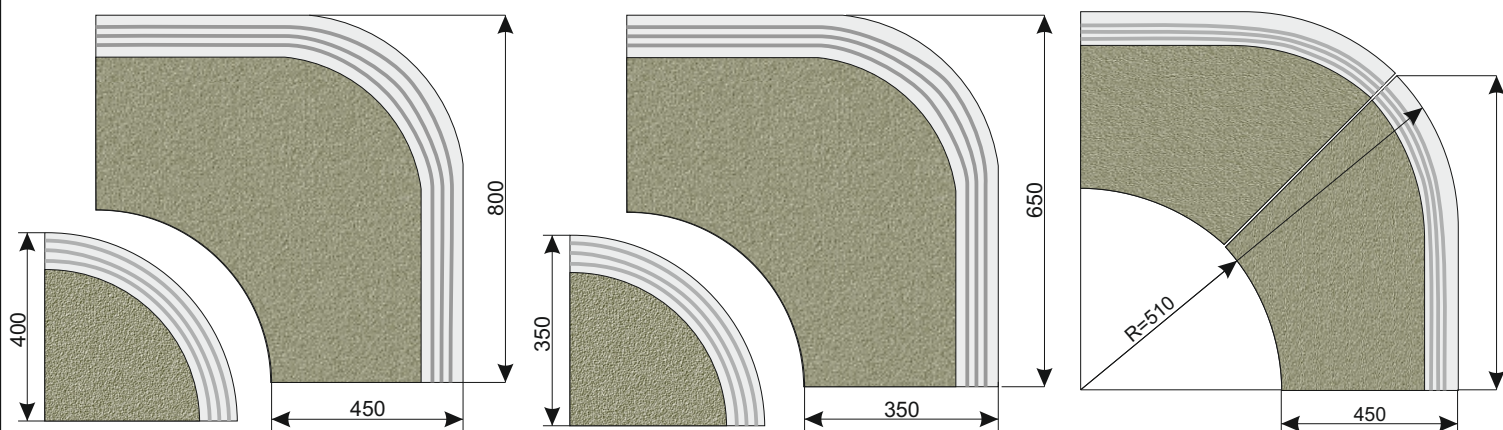
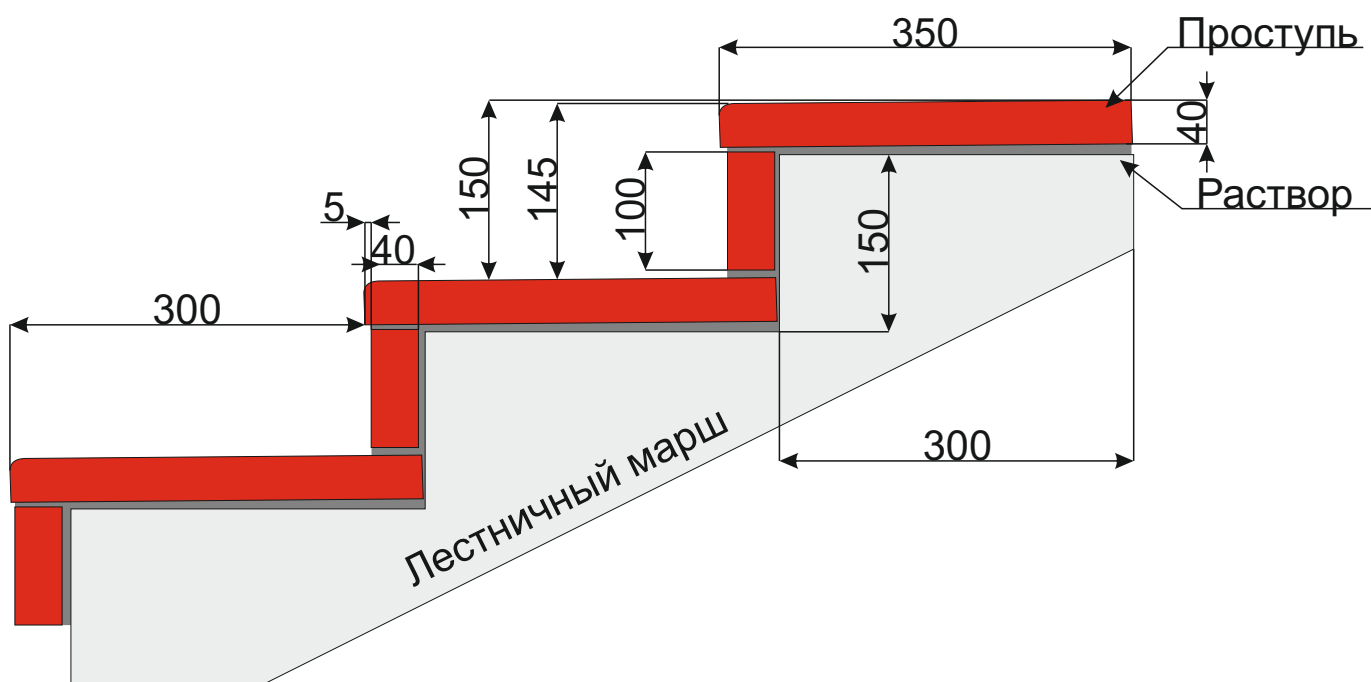
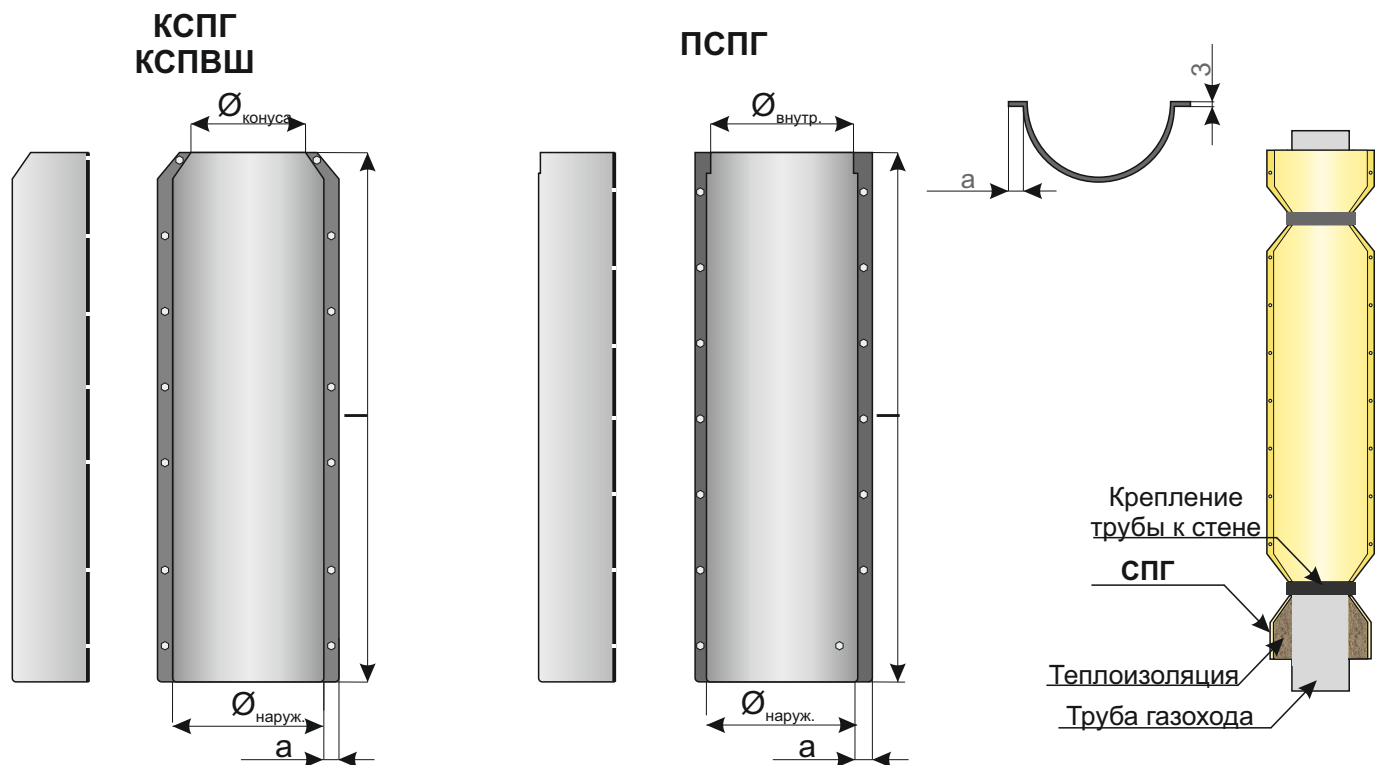

Наименование	Размер					Цена м/п трубы
	l	Ø _{наруж.}	Ø _{конуса.}	Ø _{внутр.}	a	
КСПГ - 400	1380	400	300	-	30	5625
КСПГ - 300	1360	320	220	-	25	4505
КСПГ - 200	1360	220	120	-	20	
ПСПГ - 400	1380	400	-	390	30	5625
ПСПГ - 300	1240	320	-	310	25	4390
КСПГ - 200	1240	220	-	210	20	
КСПВШ (стеклопластиковое покрытие вытяжных шахт)	2540	520	420	-	30	7725



Рекламная тумба из стеклопластика

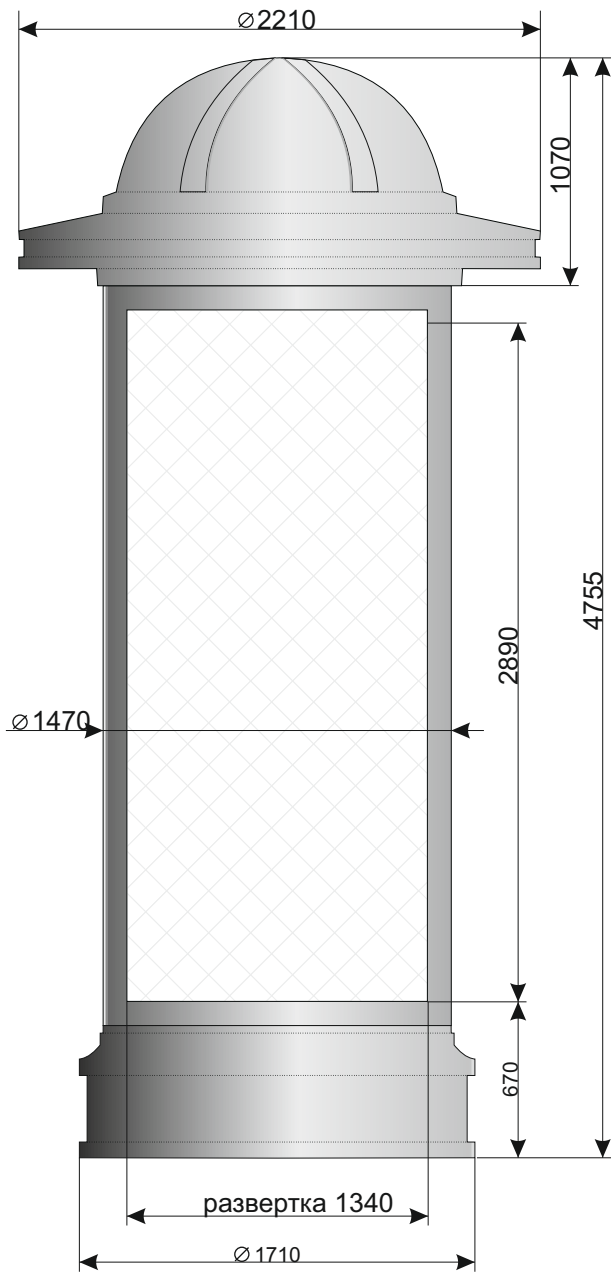

Наименование параметра	Значение
1. Размеры рекламных плакатов (ширина x высота), мм	1380x2930
2. Видимое рекламное поле, мм	1340x2890
3. Напряжение питающей среды, В	220
4. Частота тока, Гц	50
5. Номинальная мощность не более, Вт	80
6. Габаритные размеры, мм: высота диаметр базовой конструкции диаметр крыши	4755 1710 2210
7. Цвет обрамления (RAL)	по треб.
8. Общий вес (без фундамента), кг	300

Цоколь опоры освещения

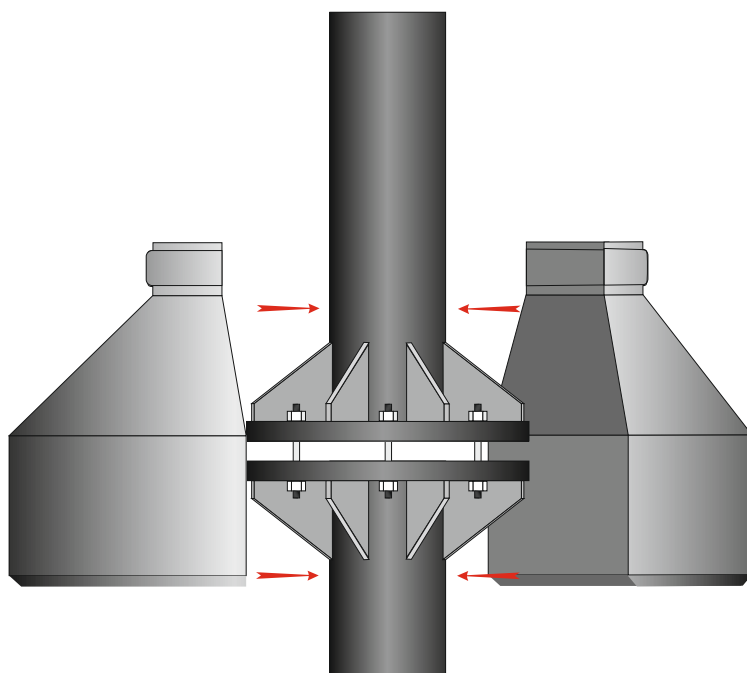
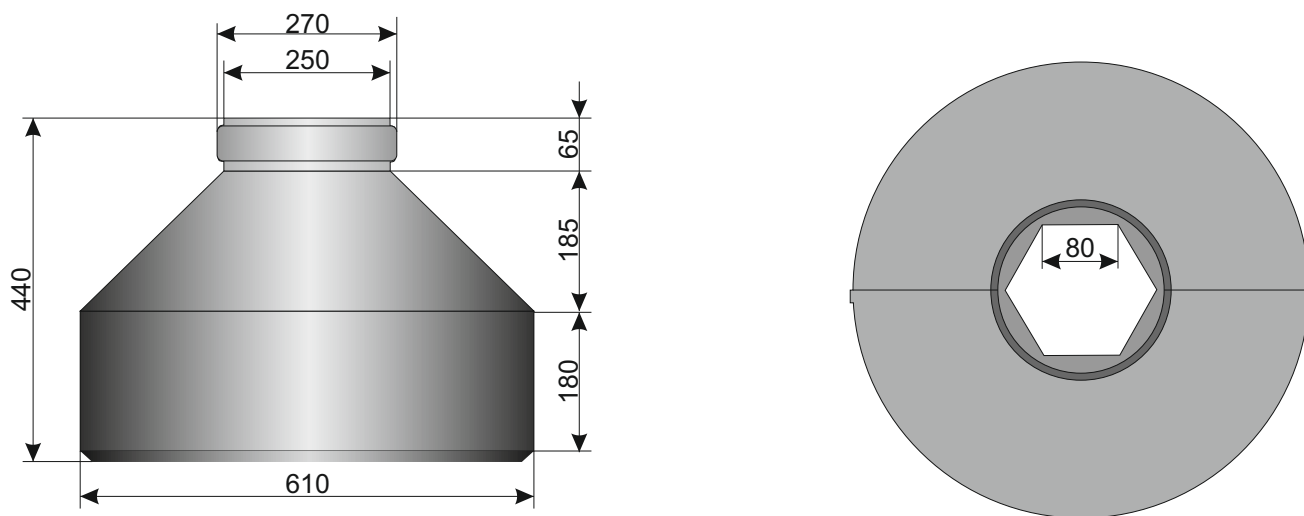

Цоколь опоры освещения предназначен для защиты от атмосферных и других воздействий на электрический кабель и фланцевое соединение опоры освещения. Изготавливается из ультрафиолетостойкого АБС пластика толщиной 3 мм, что обеспечивает длительный срок его эксплуатации.

Вазоны.

Вазон для благоустройства и озеленения улиц, площадей города.

заглушки для промывки
внутренней полости вазона

двойные стенки защита
от перепада температур

защита от высыхания
почвы + запас воды

защита от перелива

запас воды

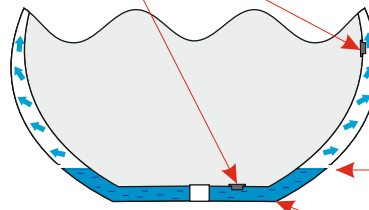

h=260 \varnothing =600



Облицовка камина, барбекю.



Размер 725 x 215



Размер 340 x 510

Размер 250 x 570



495 x 190 - 2 шт



400 x 220 - 4 шт



560 x 190 - 2 шт



400 x 200 - 3м²



495 x 190 - 2 шт



400 x 160 - 4 шт



560 x 190



340 x 155 - 14 шт



725 x 160 - 5 шт



310 x 160 - 4 шт



490 x 220 - 5 шт



280 x 215 - 5 шт



485 x 160 - 2 шт



200 x 200 - 10 шт

Облицовка камина, барбекю.

